



People.Health.Care.

Systemes de troussees operatoires

Votre solution pour le bloc operatoire par L&R.



Systeme de drapage
operatoire

Habillement pour
le bloc operatoire

Instruments
a usage unique

Sets de pansements
chirurgicaux

Systeme operatoire
multicomposant

Sommaire

Introduction Systèmes de trouses opératoires	4	Trousse de gynécologie II	31
		Trousse RTU I	32
		Trousse RTU II	32
Raucodrape Système de drapage opératoire			
Informations générales	6-12		
Chirurgie générale		Orthopédie/Traumatologie	
Trousse de base Mini	14	Trousse universelle avec champ en U I	34
Trousse de base I	14	Trousse de chirurgie de la hanche I	35
Trousse de base II	14	Trousse de chirurgie de la hanche II	35
Trousse de base Super	15	Champ pour la hanche	36
Trousse de petite intervention	15	Trousse d'arthroscopie de la hanche	36
Trousse universelle I	16	Trousse d'extrémité I	37
Trousse universelle I Super	16	Trousse d'extrémité II	37
Trousse universelle II	17	Trousse d'extrémité III	38
Trousse champ en U de base	18	Trousse d'extrémité main/pied	38
Trousse universelle avec champ en U I	18	Trousse de chirurgie de la main	39
Trousse universelle avec champ en U II	19	Champs d'extrémité	40
Trousse champ en U variable	19	Champ d'extrémité bilatéral	40
Trousse de laparotomie I	20	Champs d'extrémité main/pied	41
Trousse de laparotomie II	20	Trousse d'arthroscopie I	42
Trousse de laparotomie III	20	Trousse d'arthroscopie II	42
Trousse de coélio-gynécologie I	21	Trousse d'arthroscopie III	43
Trousse de coélio-gynécologie II	21	Trousse d'arthroscopie IV	43
		Trousse d'arthroscopie de l'épaule I	43
		Trousse d'arthroscopie du genou	44
		Champ d'arthroscopie du genou	44
		Trousse d'arthroscopie d'épaule Beach Chair	45
		Trousse champ d'isolation verticale	46
		Champ d'isolation verticale	46
Pédiatrie		Neurochirurgie, ORL, chirurgie maxillo-faciale, ophtalmologie	
Trousse pédiatrie de base	23	Trousse de craniotomie	48
Champ fenêtré avec film à inciser	23	Champ de laparotomie/rachis	48
		Trousse de tête I	49
		Trousse de tête II	49
		Trousse champ en U variable	50
		Champs opératoires en U	50
		Champ d'oreille fenêtré	51
		Champ d'ophtalmologie	52
		Champ pour chirurgie maxillo-faciale	53
Gynécologie/Urologie			
Trousse voie haute	25		
Trousse de coélio-gynécologie I	26		
Trousse de coélio-gynécologie II	26		
Champ de césarienne	27		
Champ d'accueil bébé	27		
Trousse de césarienne I	27		
Trousse de césarienne II	28		
Trousse de gynécologie/cystoscopie	29		
Champ de gynécologie/cystoscopie	29		
Trousse voie basse	30		
Trousse de gynécologie I	31		

Cardiochirurgie/angiographie

Trousse cardiovasculaire	55
Champ d'angiographie I	56
Champ d'angiographie II	56
Champ d'angiographie III	56

Champs de protection et accessoires

Champs de protection	58
Champs opératoires	58
Champs de table opératoire	58
Champs opératoires adhésifs	59
Champs fenêtrés	60
Champs opératoires fenêtrés	60
Champ de protection épidural	61
Champ pour chirurgie maxillo-faciale	61
Champ d'oreille fenêtré	62
Champ fenêtré avec film à inciser	62
Champ de laparotomie/rachis	62
Champs opératoires en U	63
Champ en U	63
Housse de protection pour appareils	64
Accessoires	65
Surchaussures, transparentes	65
Champ d'accueil bébé	65
Accessoires	65

Habillement pour le bloc opératoire

Tenues de bloc	68-70
Casaques chirurgicales	71-73
Masques chirurgicaux	74-75
Coiffes chirurgicales	76-77
Gants d'examen Latex	78
Gants d'examen Nitrile	78
Blouses visiteurs	79

Instruments à usage unique

Ciseaux chirurgicaux	82
Pincettes	82

Pincettes	83
Portes-aiguilles	83
Compléments	83

Setpack Sets de pansements chirurgicaux

Généralités	84
Compresse abdominales RX	85
Compresse de gaze RX	86
Tampons RX	87
Tampons dissecteurs RX	88
Trousses individuelles	89

Kitpack Système opératoire multicomposant

Généralités	90-92
Kitpack start	93-95
Raucocel Accessoires	96

L+R disinfect

Désinfectant pour les mains au propanol	98
Désinfectant pour les mains à l'éthanol	99
Gel à l'éthanol pour la désinfection des mains	100
Lingettes imprégnées d'alcool	101
Maxi lingettes imprégnées d'alcool	102
Lingettes imprégnées d'alcool	103
Solutions prêtes à l'emploi à l'alcool	104
Lingettes sans alcool	105
Maxi lingettes sans alcool	106
Lingettes sans alcool	107
Lotion de lavage	108
L+R dispenser	109
Accessoires L+R disinfect	110

La sécurité au bloc opératoire

Grâce à nos nombreuses solutions opératoires, nous vous proposons une gamme complète pour des exigences élevées. Qu'il s'agisse des champs opératoires Raucodrape, de l'habillement pour le bloc opératoire Sentinex, des sets de pansements chirurgicaux Set-pack ou des trousse opératoires multicomposant Kit-pack conçues pour vous individuellement, la qualité et la fonctionnalité se trouvent au cœur de nos produits ; nous assurons ainsi une sécurité et une efficacité accrues dans votre bloc opératoire.

Protection & sécurité

La prévention des infections per- et postopératoires en chirurgie est la priorité absolue. Les produits et matières utilisés au bloc opératoire doivent répondre à de hautes exigences. Les patients et le personnel ne peuvent être complètement protégés que si toutes les voies de transmission des bactéries sont interrompues au mieux. Les produits pour le bloc opératoire de Lohmann & Rauscher contribuent grandement à cette protection.

Le système de drapage opératoire stérile Raucodrape de L&R satisfait et dépasse les exigences de la norme européenne EN 13795. Celle-ci définit les exigences de base pour les champs opératoires et les casques chirurgicales. Elle fixe entre autres les valeurs minimales de résistance à la pénétration des liquides et à la propagation des bactéries. Outre la norme européenne 13795, une grande partie de notre gamme est qualifiée au sens de la norme AAMI de l'American National Standard Institute (ANSI). Raucodrape offre une barrière complète et essentielle pour prévenir efficacement les infections au bloc opératoire. Avec l'habillement pour le bloc opératoire Sentinex, le système opératoire multicomposant personnalisé Kitpack, ainsi que les sets de pansements chirurgicaux Setpack, L&R offre une gamme complète adaptée à chaque intervention.

Rentabilité & compétences

Nos conseillers en dispositifs médicaux, forts de longues années d'expérience pratique, analysent avec vous les procédures et processus de travail et élaborent des solutions personnalisées et rentables.

Contrôles & qualité

Tous les produits sont conçus précisément selon les exigences, tant en termes de matières que de fonction, et sont constamment soumis à des contrôles de qualité stricts. Nous accordons une très grande importance aux normes de sécurité qui, pour certaines, dépassent même les exigences imposées par la loi.

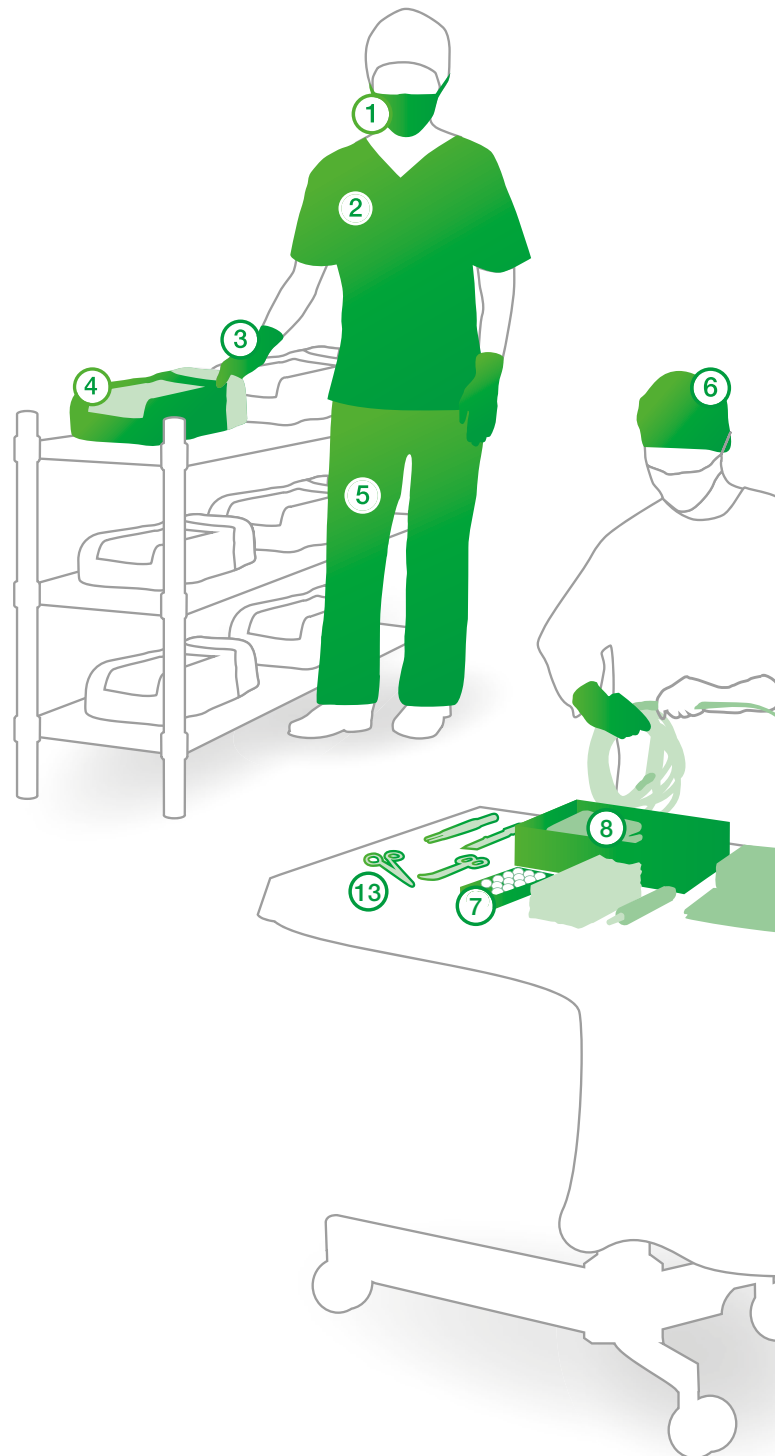

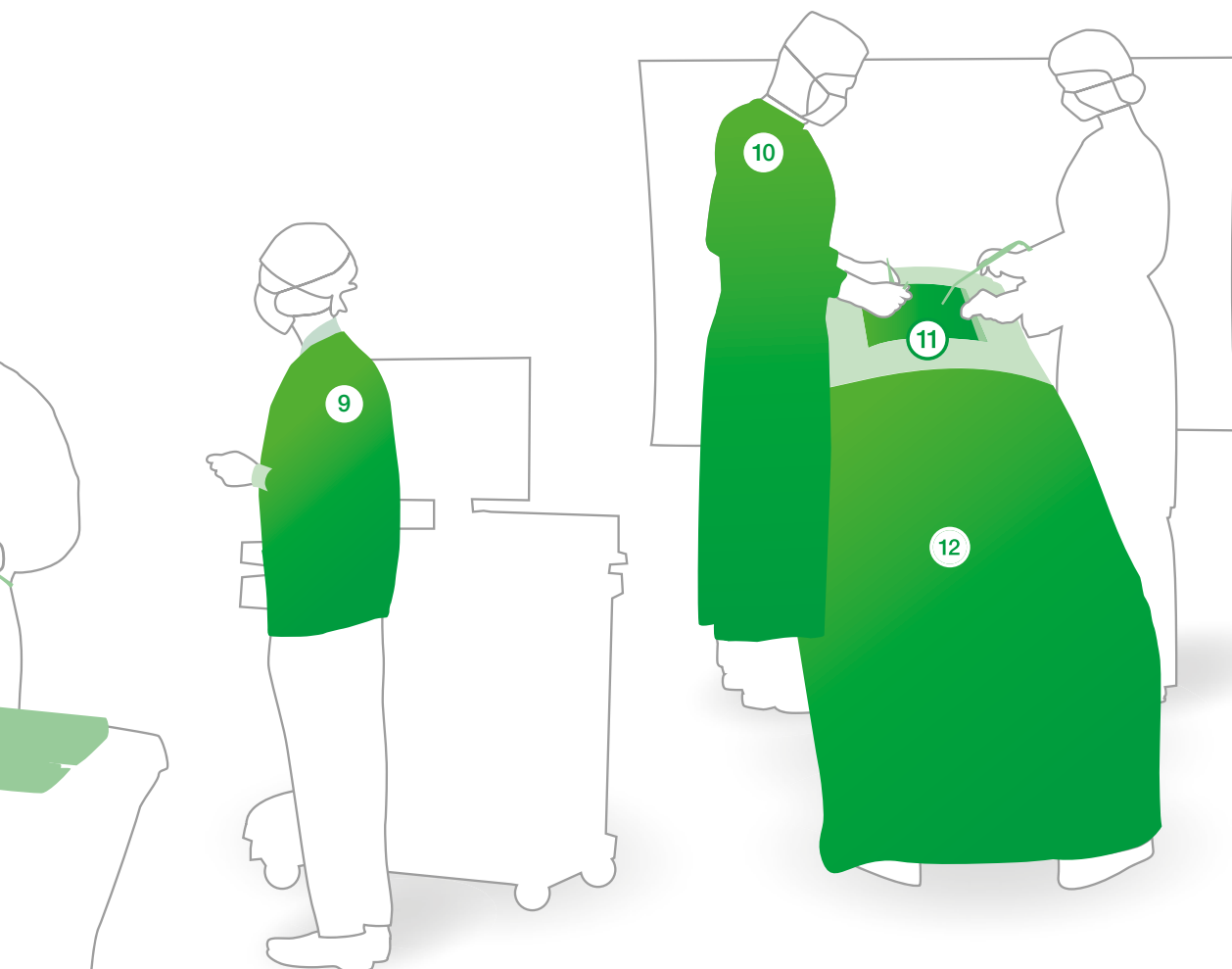

- ❶ Sentinex® Masques chirurgicaux
- ❷ Sentinex® Tenues de bloc casaque
- ❸ Sentina® Gants d'examen*
- ❹ Kitpack® Trousse chirurgicale composite
- ❺ Sentinex® Tenues de bloc pantalon
- ❻ Sentinex® Charlottes chirurgicales
- ❼ Setpack® Pansements chirurgicaux
- ❽ Kitpack® Trousse chirurgicale composite
- ❾ Sentinex® Blouson de bloc à isolation thermique
- ❿ Sentinex® Casaques chirurgicales
- ⓫ Raucodrape® Film à inciser
- ⓬ Raucodrape® Champs opératoires
- ⓭ Sentina® Instruments à usage unique

*Produits non disponibles dans tous les pays

Raucodrape®

Système de drapage opératoire



Raucodrape®

Sécurité et confort pour l'équipe du bloc opératoire et les patients

Raucodrape®

- offre un grand choix de trousses et de produits vendus seuls
- optimise les procédures au bloc opératoire, baisse les coûts de procédure
- Les matières premières à teneur en latex de caoutchouc naturel ne sont pas utilisées dans la fabrication des champs opératoires Raucodrape.*
- La combinaison spéciale des couches en non-tissé PP** absorbant et en film PE étanche** est absorbante sur toute la surface et imperméable aux liquides. Elle constitue ainsi une barrière fiable contre les liquides et les bactéries.

L&R offre un vaste choix de matières différentes et utilise pour sa gamme de champs opératoires les désignations suivantes :

Raucodrape® PRO

- 2 couches (sans zone renforcée)
- 2 couches Plus (avec zone renforcée)
- 3 couches (sans zone renforcée)
- 3 couches Plus (avec zone renforcée)
- 1 couche (film : transparent ou opaque)

Raucodrape® Champs de protection

- 2 couches (sans zone renforcée)



* En l'état actuel des connaissances, d'éventuelles contaminations causées par des traces de latex provenant de la production ou de l'environnement ne peuvent pas être toutefois entièrement exclues.

** PE : polyéthylène, PP : polypropylène

Raucodrape® PRO

Système de drapage opératoire

PRO – une protection maximale pour des interventions plus longues et plus complexes

- large gamme
- conception remarquable, de grande qualité avec un très grand confort
- une grande partie de la gamme remplit les exigences de la norme AAMI
- répondent aux exigences de la norme EN 13795

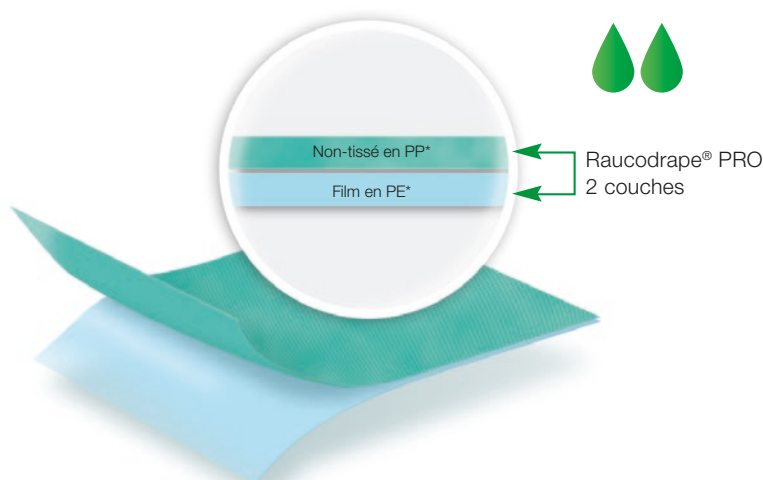

Raucodrape Champ opératoire 2 couches

- pour les interventions avec accumulation faible à modérée de fluides
- effet barrière fiable contre la pénétration des bactéries et des liquides
- absorbant sur toute la surface et imperméable aux liquides
- haute résistance au déchirement
- très faible teneur en particules

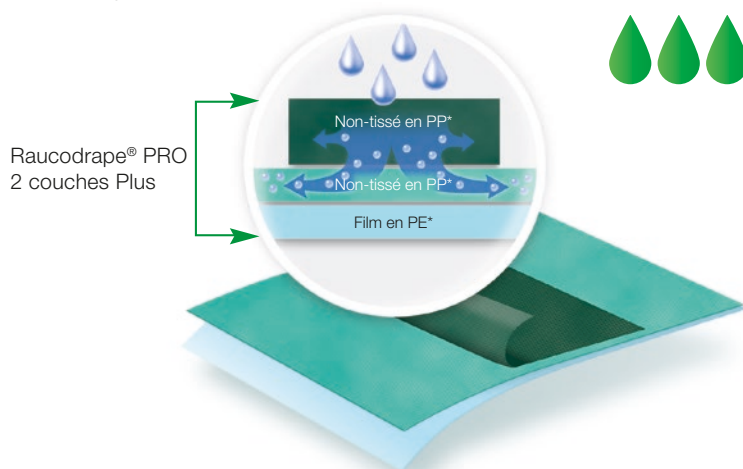

Raucodrape Champ opératoire, 2 couches Plus

- un plus pour les interventions avec accumulation très élevée de fluides
- effet barrière fiable contre la pénétration des bactéries et des liquides
- très bonne capacité d'absorption et vitesse d'absorption
- haute résistance au déchirement
- très faible teneur en particules

* PE : polyéthylène, PP : polypropylène

Raucodrape®

Des solutions efficaces dans les moindres détails

Raucodrape® simplifie et accélère le dépliage

Les champs opératoires Raucodrape sont faciles à déplier. En fonction du domaine d'utilisation, chaque type de champ possède un système de pliage propre, qui permet une utilisation en toute sécurité ainsi qu'un dépliage simple et rapide. Pour tous les champs fenêtrés adhésifs, la fenêtre est visible avant le dépliage. Cela permet une application plus facile sur les patients.

Pictogrammes clairs

Des pictogrammes rapidement compréhensibles vous permettront une mise en place rapide en toute sécurité. Au premier coup d'œil, ils vous montrent par ex. le sens du dépliage, la première étape du dépliage, le positionnement des champs sur les patients, les fenêtres, les jambières intégrées, et bien plus encore.

Bandes adhésives en trois parties

Tous les champs en U sont dotés d'une bande adhésive en trois parties ergonomiques, qui rend l'application encore plus simple. De nombreux champs adhésifs disposent de longues bandes adhésives allongées destinées aux patients à forte corpulence. Toutes les bandes adhésives sont dotées d'une préhension de 2 cm de long pour une prise toujours plus rapide et fiable.

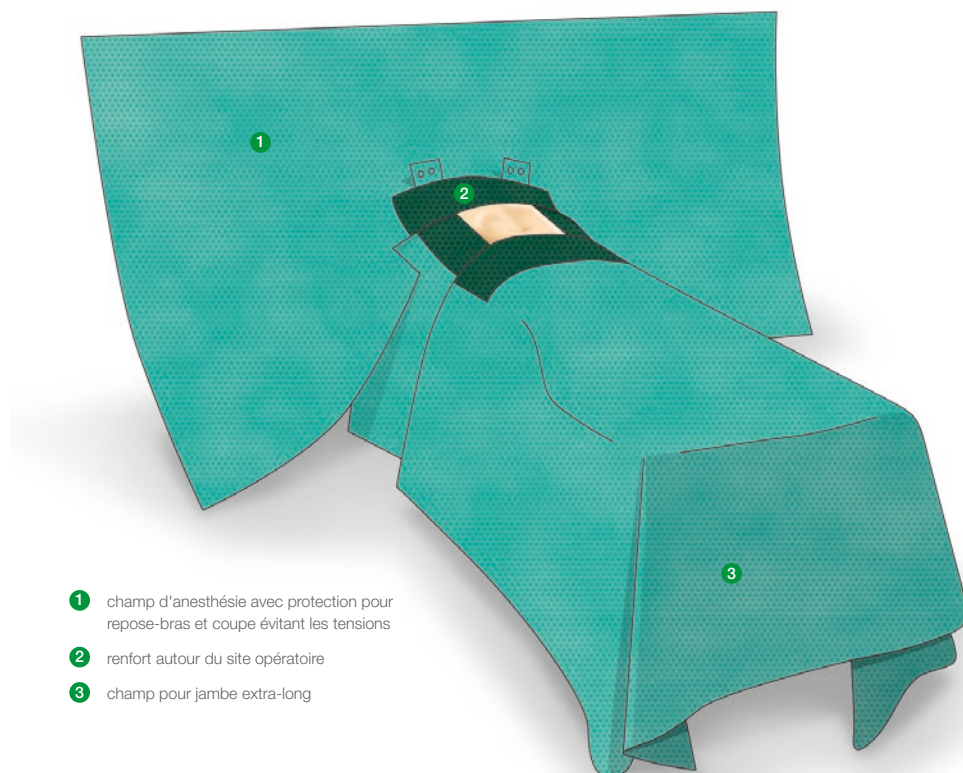

Raucodrape®

Pictogrammes



Caractérise le positionnement du champ (vers la tête/vers les pieds)

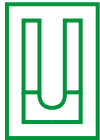

Caractérise le sens de la fenêtre

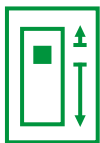

Caractérise la fenêtre excentrée



Caractérise la position de la poche de recueil des liquides



Caractérise le positionnement des jambières intégrées (en cas de position pour cystotomie)



Caractérise le milieu du champ adhésif (après premier dépliage visible)



Caractérise le positionnement des mains lors de la pose de l'alèse et champ turban



Caractérise le sens de dépliage des jambières de protection

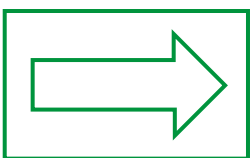

Caractérise le sens de dépliage en cas de champs monobloc

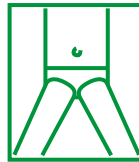

Caractérise le champ périnéal du champ en U bilatéral



Caractérise le champ pour corps et jambe



Caractérise le champ d'anesthésie standard



Caractérise le champ d'anesthésie avec protection pour repose-bras



Caractérise le champ d'anesthésie de la trousse champ en U

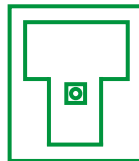

Caractérise le positionnement du champ chirurgie de la main

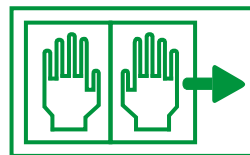

Caractérise le premier sens de dépliage en cas de trousses. Caractérise le positionnement des mains lors de la pose de la housse mayo

Raucodrape®

Un concept de conditionnement sophistiqué pour plus de transparence et de sécurité

Protection solide et manipulation fiable

Un système de conditionnement modulaire sophistiqué garantit la sécurité requise pendant le transport, dans le stock et jusqu'à l'utilisation au bloc opératoire. Le conditionnement adéquat avec indication claire et homogène du contenu et code EAN 128 pour tous les niveaux de conditionnement simplifie la gestion logistique et la manipulation sûre des produits.

Cartons de transport et de stockage robustes

Les cartons de transport et de stockage en matériau recyclable protègent avec fiabilité les matériaux.

Emballage distributeur pratique

Tous les produits vendus seuls de la gamme PRO sont conditionnés dans des boîtes pliantes refermables avec ouverture de distribution. Celles-ci permettent une tenue efficace des stocks et un accès rapide aux produits en emballage stérile individuel. Les trousseaux Raucodrape sont conditionnés dans un sachet PE.



Emballages pelables de tous formats

Les champs opératoires Raucodrape sont conditionnés sous emballage pelable facile à utiliser. Une poignée permet de les ouvrir aisément et simplifie le prélèvement rapide et sûr des produits stériles.

Vue d'ensemble des points importants

Le marquage de tous les produits est clair et explicite. Pour la représentation visuelle et textuelle et la préparation de toutes les autres instructions requises, les critères suivants s'appliquent : toutes les informations sont bien lisibles et rapidement compréhensibles.

Étiquettes de documentation doubles

Chaque emballage pelable est équipé d'étiquettes de documentation autocollantes doubles pour une documentation rapide et fiable dans le rapport d'intervention.

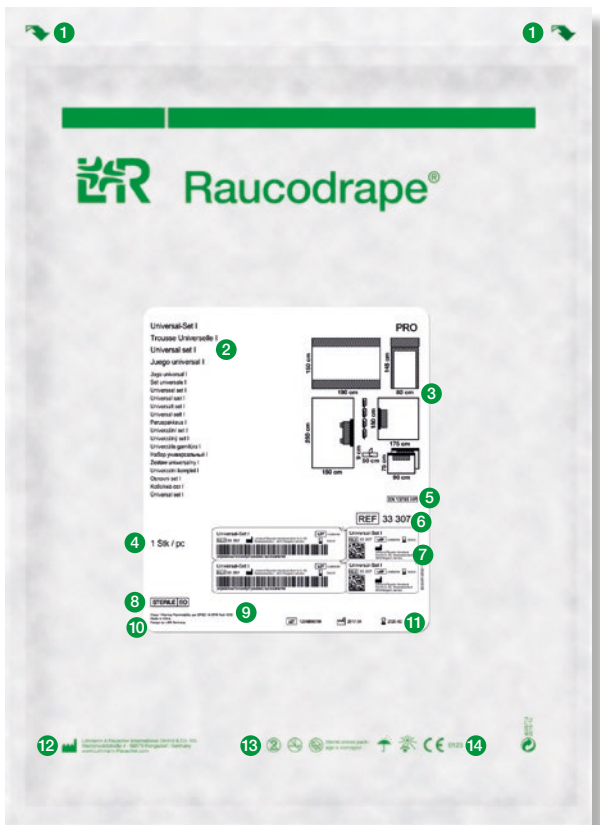

- 1 Indication du sens de pelabilité
- 2 Nom du produit dans diverses langues
- 3 Schéma du produit, dimensions du produit
- 4 Indication de la quantité
- 5 Marquage EN 13795
- 6 Numéro d'article
- 7 Étiquettes de documentation autocollantes avec Code EAN 128 et code de matrice de données
- 8 Symbole « STÉRILE », y compris procédé de stérilisation
- 9 Marquage de classe d'inflammabilité
- 10 Indication « Fabriqué en »
- 11 Numéro de lot, date de fabrication, date de péremption
- 12 Fabricant
- 13 Symboles de sécurité
- 14 Marquage CE















Raucodrape Système de drapage opératoire

Légende des couleurs

Matières et détails du produit

Sur les pages suivantes, tous les champs opératoires sont représentés par des schémas. Différents symboles et couleurs représentent les matières utilisées et indiquent les particularités de chaque champ opératoire.

L'illustration montre à chaque fois la vue correspondant au côté qui n'est pas en contact avec le patient. Pour compléter ces informations, les bandes adhésives intégrées à appliquer sur le patient sont signalées par des lignes rouges. Vous avez donc rapidement un bon aperçu des matières utilisées et des particularités.

	Raucodrape PRO 2 couches Raucodrape PRO 3 couches
	Raucodrape PRO, 2 couches Plus
	Papier d'emballage
	Champ
	Film à inciser
	Film adhésif élastique
	Manchette élastiquée
	Film PE, transparent
	Film PE, turquoise
	Essuie-mains
	Revêtement en non-tissé des housses mayo, Revêtement en non-tissé des champs de tables opératoires
	Bande adhésive
	Filtre
	Bande auto-agrippante
	Barrette de maintien

Chirurgie générale



Raucodrape® Trousses de base

Chirurgie générale

Raucodrape® PRO Trousse de base Mini stérile

Contenu	Taille (cm)	Réf.	CD (pièce)
1 champ de table	150 x 190	33 300	10/20
4 champs adhésifs, 2 couches	75 x 90		

Système quatre champs pour petites interventions chirurgicales.

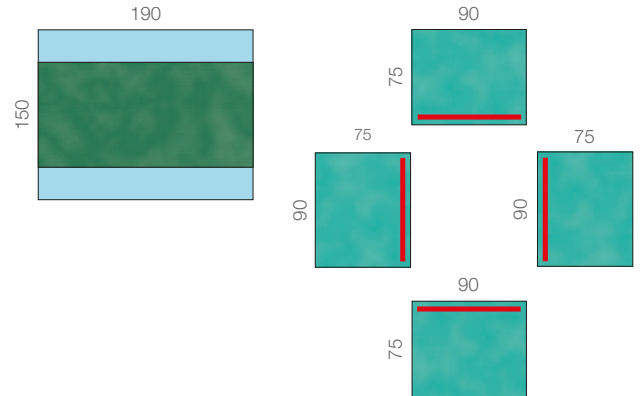

Raucodrape® PRO Trousse de base I stérile

Contenu	Taille (cm)	Réf.	CD (pièce)
1 champ de table	150 x 190	33 301	13
2 essuie-mains	30 x 40		
1 housse mayo	80 x 145		
2 champs adhésifs, 2 couches	75 x 90		
1 champ adhésif, 2 couches, bande adhésive (80 cm)	175 x 180		
1 champ adhésif, 2 couches, bande adhésive en trois parties (15 + 70 + 15 cm)	150 x 240		

Système quatre champs pour interventions chirurgicales interdisciplinaires.

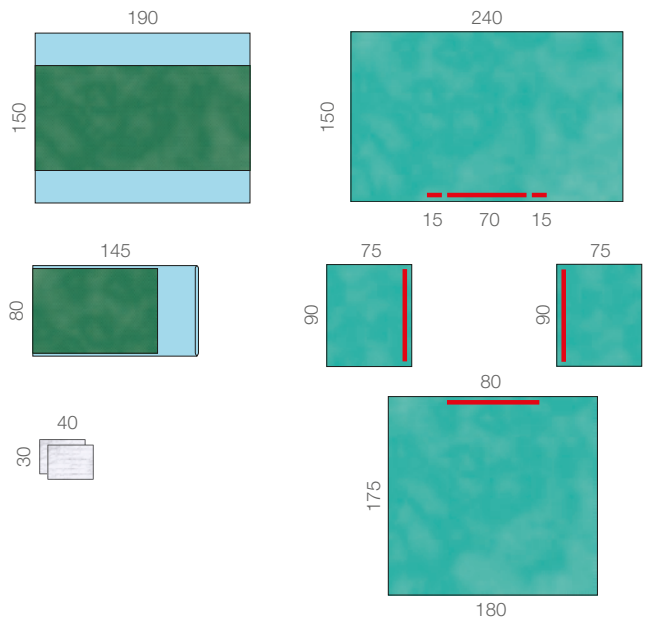

Raucodrape® PRO Trousse de base II stérile

Contenu	Taille (cm)	Réf.	CD (pièce)
1 champ de table	150 x 190	163 304	10
2 essuie-mains	30 x 40		
1 SMMS casaque chirurgicale Standard	130		
1 housse mayo	80 x 145		
1 SMMS casaque chirurgicale Spécial	150		
1 bande adhésive	9 x 50		
1 poches à instruments avec 1 compartiment	38 x 40		
2 champs adhésifs, 2 couches	75 x 90		
1 champ adhésif, 2 couches, bande (80 cm)	175 x 180		
1 champ adhésif, 2 couches, adhésive en trois parties (15 + 70 + 15 cm)	150 x 240		

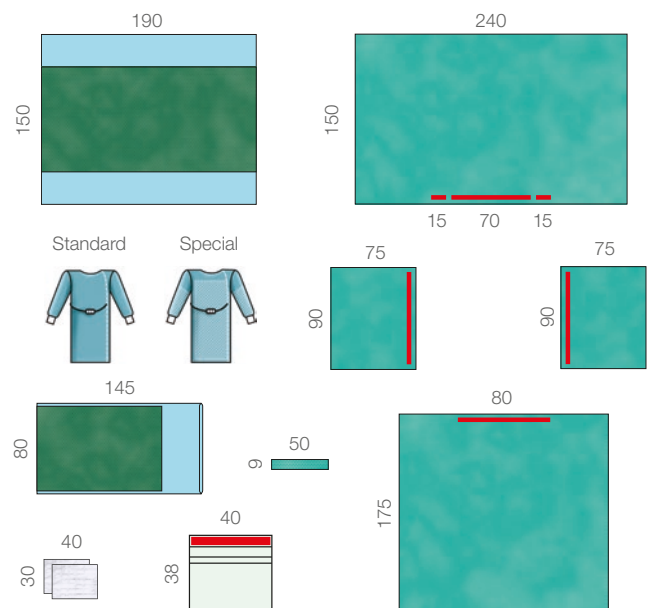

— signale le côté avec surface adhésive

Toutes les dimensions sont indiquées en cm.

Raucodrape® PRO

Trousse de base Super

stérile

	Contenu	Taille (cm)	Réf.	CD (pièce)
1	champ de table	150 x 190	33 302	11
4	essuie-mains	30 x 40		
1	housse mayo	80 x 145		
1	bande adhésive	9 x 50		
2	champs adhésifs, 2 couches	90 x 110		
1	champ adhésif, 2 couches, bande adhésive en trois parties (15 + 70 + 15 cm)	190 x 225		
1	champ adhésif, 2 couches, bande adhésive en trois parties (20 + 80 + 20 cm)	175 x 300		

Système quatre champs avec champs latéraux larges et un champ long pour jambe ainsi qu'un grand champ d'anesthésie pour interventions chirurgicales interdisciplinaires.

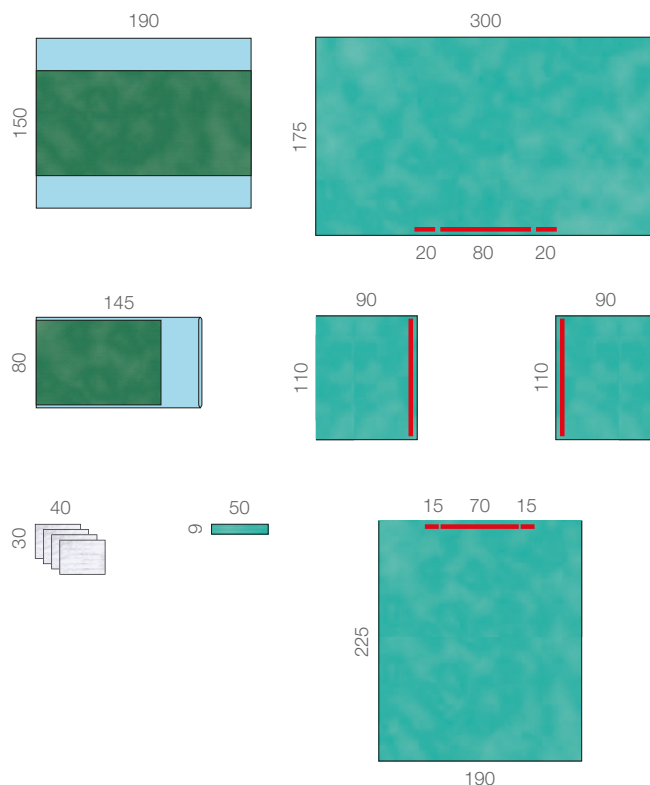

Raucodrape®

Trousse pour petites interventions

Chirurgie générale

Raucodrape® PRO

Trousse pour petites interventions

stérile

	Contenu	Taille (cm)	Réf.	CD (pièce)
1	champ de table	150 x 190	33 315	22
2	essuie-mains	30 x 40		
1	bande adhésive	9 x 50		
1	champ fenêtré, 2 couches, autoadhésif	225 x 240		
	fenêtre ronde, centrale	12		

Champ monobloc pour petites interventions chirurgicales.

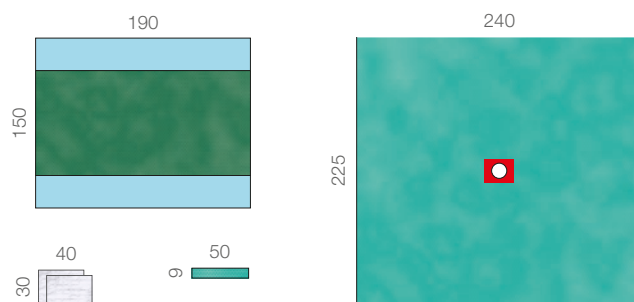

Raucodrape® Trousses universelles

Chirurgie générale

Raucodrape® PRO Trousse universelle I

stériles

	Contenu	Taille (cm)	Réf.	CD (pièce)
1	champ de table	150 x 190	33 307	13
4	essuie-mains	30 x 40		
1	housses mayo	80 x 145		
1	bande adhésive	9 x 50		
2	champs adhésifs, 2 couches Plus	75 x 90		
1	champ adhésif, 2 couches Plus, bande adhésive (80 cm)	175 x 180		
1	champ adhésif, 2 couches Plus, bande adhésive en trois parties (15 + 70 + 15 cm), avec passe-tubulures intégrés	150 x 250		

Système quatre champs avec zone renforcée supplémentaire autour du site opératoire pour interventions chirurgicales interdisciplinaires.

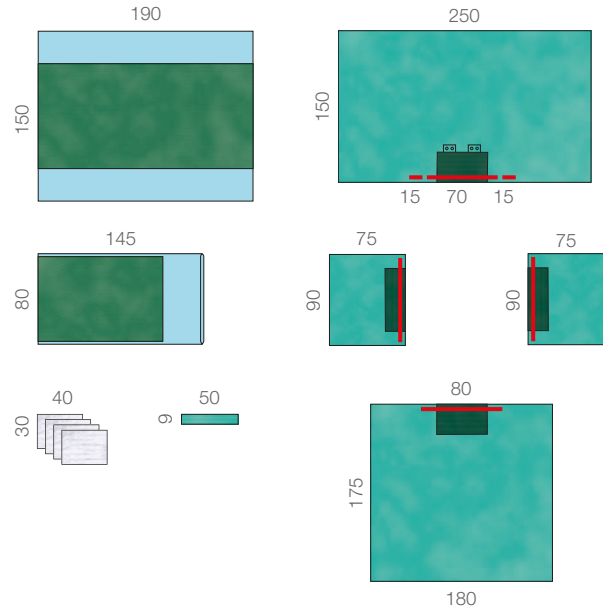

Raucodrape® PRO Trousse universelle I Super

stérile

	Contenu	Taille (cm)	Réf.	CD (pièce)
1	champ de table	150 x 190	33 309	10
4	essuie-mains	30 x 40		
1	housses mayo	80 x 145		
1	bande adhésive	9 x 50		
2	champs adhésifs, 2 couches Plus	90 x 110		
1	champ adhésif, 2 couches Plus, bande adhésive en trois parties (15 + 70 + 15 cm)	190 x 225		
1	champ d'anesthésie, 2 couches Plus, fente, avec protection pour repose-bras, avec passe-tubulures intégrés	225 x 270 45 x 65		

Système quatre champs avec zone renforcée supplémentaire autour du site opératoire, champs latéraux larges et un champ long pour jambe, convient particulièrement aux interventions chirurgicales interdisciplinaires importantes.

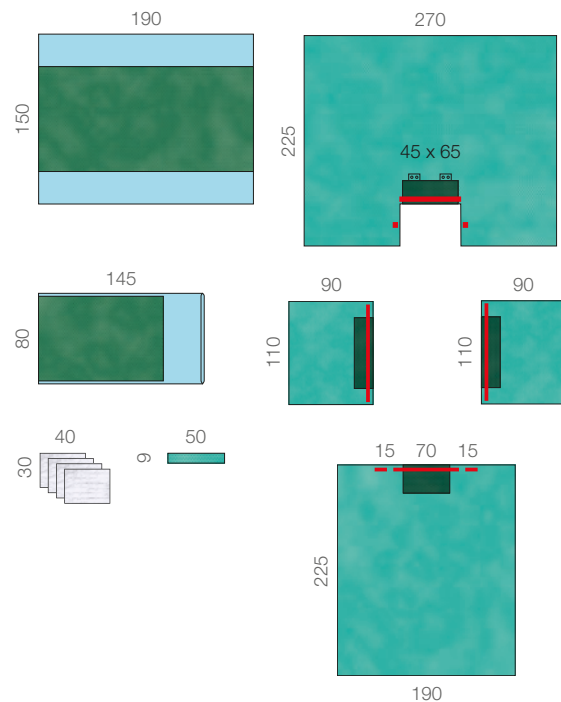

Raucodrape® PRO Trousse universelle II

stérile

	Contenu	Taille (cm)	Réf.	CD (pièce)
1	champ de table	150 x 190	33 305	11
4	essuie-mains	30 x 40		
1	housses mayo	80 x 145		
1	bande adhésive	9 x 50		
2	champs adhésifs, 3 couches	75 x 90		
1	champ adhésif, 3 couches, bande adhésive (80 cm)	175 x 180		
1	champ adhésif, 3 couches, bande adhésive en trois parties (15 + 70 + 15 cm)	150 x 240		

Système quatre champs pour interventions chirurgicales interdisciplinaires.

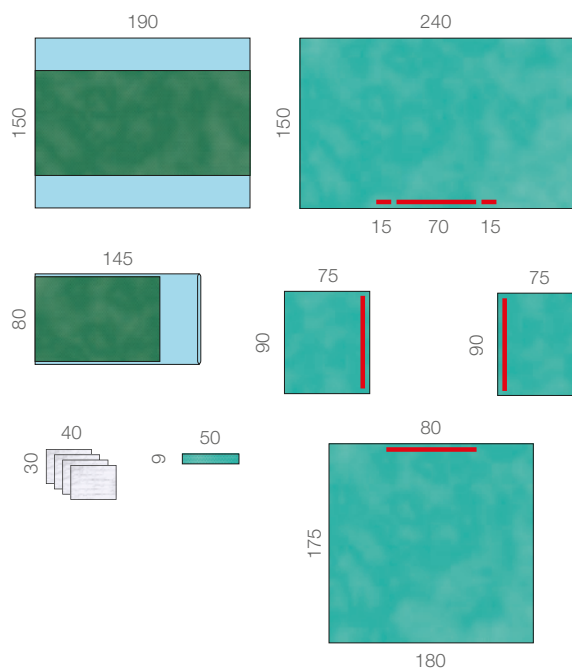

Raucodrape® Trousses champ en U

Chirurgie générale

Raucodrape® PRO

Trousse champ en U de base

stérile

	Contenu	Taille (cm)	Réf.	CD (pièce)
1	champ de table	150 x 190	33 303	15
2	essui-mains	30 x 40		
1	housse mayo	80 x 145		
1	champ adhésif, 2 couches, bande adhésive en trois parties (15 + 70 + 15 cm)	190 x 225		
1	champ en U, 2 couches, fente	175 x 250 10 x 65		

Système deux champs pour interventions chirurgicales dans la région du cou, par ex. au niveau de la thyroïde.

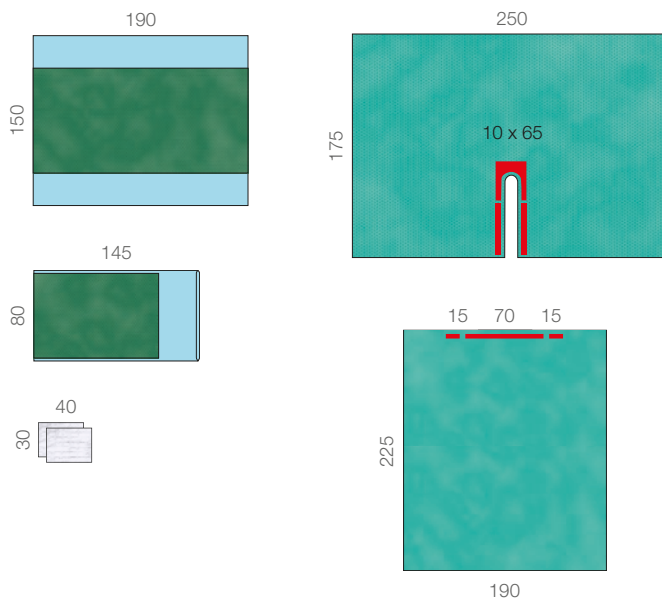

Raucodrape® PRO

Trousse universelle avec champ en U I

stérile

	Contenu	Taille (cm)	Réf.	CD (pièce)
1	champ de table	150 x 190	33 310	12
2	essui-mains	30 x 40		
1	housse mayo	80 x 145		
1	bande adhésive	9 x 50		
1	champ adhésif, 2 couches	75 x 90		
1	champ en U, 2 couches Plus, fente	225 x 260 10 x 100		
1	champ adhésif, 2 couches, bande adhésive en trois parties (15 + 70 + 15 cm)	150 x 240		

Système deux champs pour interventions chirurgicales interdisciplinaires, convient particulièrement aux interventions vasculaires sur les extrémités.

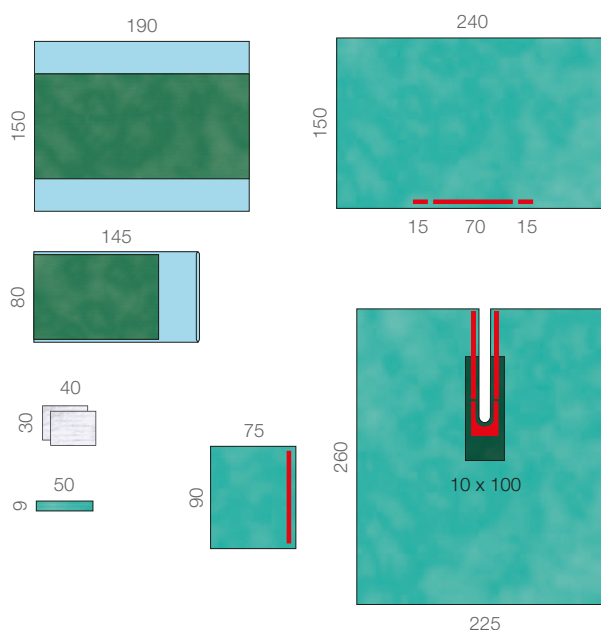

Raucodrape® PRO

Trousse universelle avec champ en U II

stérile

	Contenu	Taille (cm)	Réf.	CD (pièce)
1	champ de table	150 x 190	33 318	11
4	essui-mains	30 x 40		
1	housses mayo	80 x 145		
1	champ en U, 2 couches Plus, fente, bande adhésive (70 cm)	225 x 300 10 x 100		
1	champ d'anesthésie, 2 couches Plus, fente, avec protection pour repose-bras avec passe-tubulures intégrés	225 x 270 45 x 65		

Système deux champs pour interventions chirurgicales interdisciplinaires, convient particulièrement aux interventions au niveau du cou.

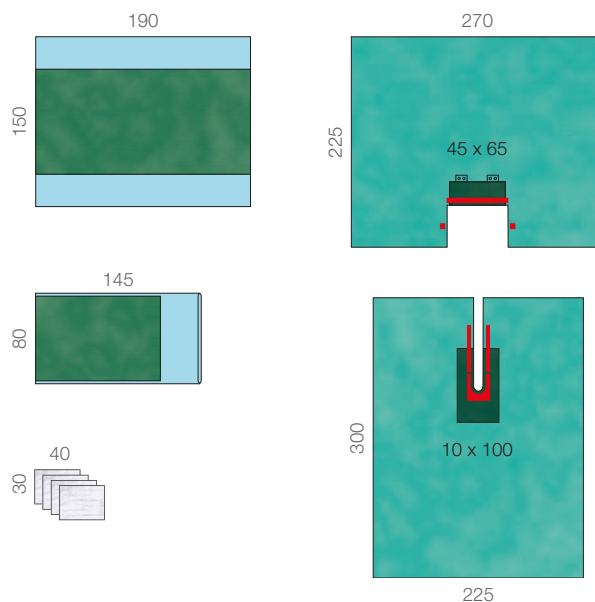

Raucodrape® PRO

Trousse champ en U variable

stérile

	Contenu	Taille (cm)	Réf.	CD (pièce)
1	champ de table	150 x 190	33 313	15
4	essui-mains	30 x 40		
1	housses mayo	80 x 145		
1	champ en U, 2 couches Plus, fente	225 x 240 20 x 20		
1	champ en U, 2 couches, fente	150 x 260 20 x 65		

Système deux champs pour interventions chirurgicales interdisciplinaires dans la région du cou, comme au niveau de la thyroïde, carotide, colonne cervicale ou pour l'implantation d'un pacemaker.

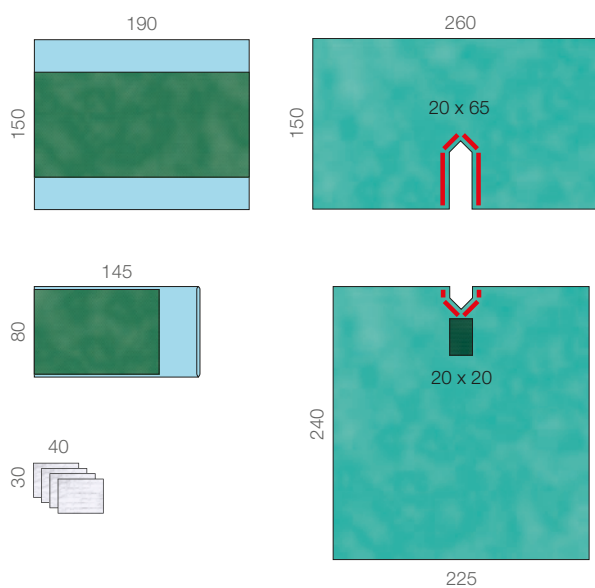

Raucodrape®

Trousses de laparotomie

Chirurgie générale

Raucodrape® PRO

Trousse de laparotomie I

stérile

	Contenu	Taille (cm)	Réf.	CD (pièce)
1	champ de table	150 x 190	33 320	14
2	essuiè-mains	30 x 40		
1	houssè mayo	80 x 145		
1	champ de laparotomie I, pour positionnement à plat, avec fenêtrè abdominale, avec protection pour repose-bras, avec passe-tubulures intégrés	260/200 x 335 28 x 32		

Champ monobloc avec renforts autour du site opératoire pour interventions mini-invasives et chirurgicales en décubitus dorsal.

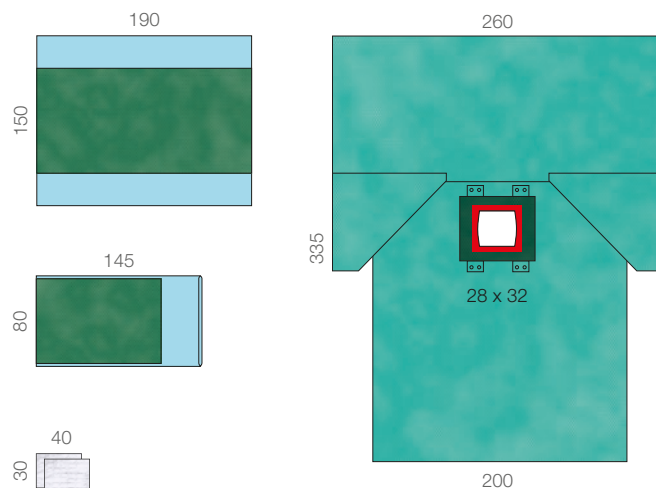

Raucodrape® PRO

Trousse de laparotomie II

stérile

	Contenu	Taille (cm)	Réf.	CD (pièce)
1	champ de table	150 x 190	33 321	12
2	essuiè-mains	30 x 40		
1	houssè mayo	80 x 145		
1	champ de laparotomie II, avec jambières intégrées, avec fenêtrè abdominale, avec protection pour repose-bras, avec passe-tubulures intégrés	260 x 310 125 28 x 32		

Champ monobloc avec renforts autour du site opératoire, pour interventions mini-invasives et chirurgicales en position pour cystotomie.

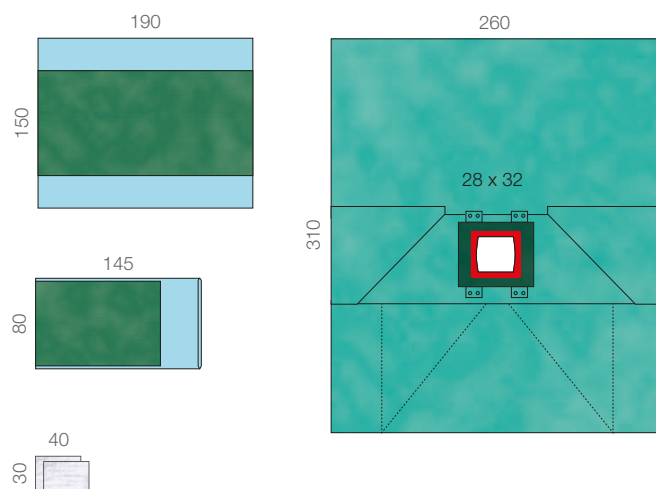

Raucodrape® PRO

Trousse de laparotomie III

stérile

	Contenu	Taille (cm)	Réf.	CD (pièce)
1	champ de table	150 x 190	33 322	11
2	essuiè-mains	30 x 40		
1	houssè mayo	80 x 145		
1	champ de laparotomie III, avec jambières intégrées, avec fenêtrè abdominale, avec film adhésif élastique incl. fenêtrè, avec poches à instruments avec 2 compartiments, avec protection pour repose-bras, avec passe-tubulures intégrés	260 x 310 125 35 x 37 28 x 32		

Champ monobloc pour interventions chirurgicales et mini-invasives en position pour cystotomie.

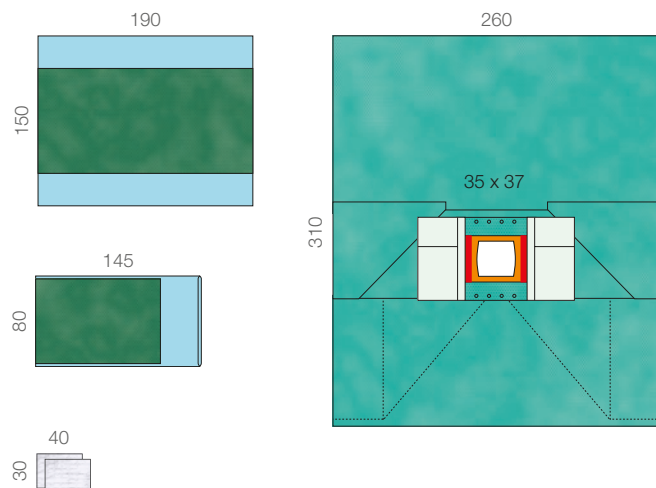

Toutes les dimensions sont indiquées en cm.

Raucodrape®

Trousses de cœlio-gynécologie

Chirurgie générale

Raucodrape® PRO

Trousse de cœlio-gynécologie I

stérile

Contenu	Taille (cm)	Réf.	CD (pièce)
1 champ de table	150 x 190	33 325	11
4 essui-mains	30 x 40		
1 housse mayo	80 x 145		
1 champ de cœlio-gynécologie I, avec jambières intégrées, avec fenêtre abdominale, avec fenêtre périnéale, avec protection pour repose-bras, avec passe-tubulures intégrés	260 x 310 125 28 x 32 10 x 15		

Champ monobloc avec renforts autour du site opératoire, pour interventions mini-invasives et chirurgicales dans la région abdomino-périnéale/vaginale.

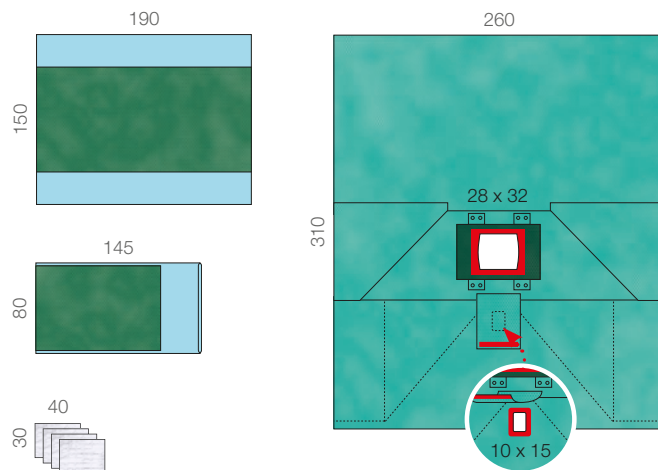

Raucodrape® PRO

Trousse de cœlio-gynécologie II

stérile

Contenu	Taille (cm)	Réf.	CD (pièce)
1 champ de table	150 x 190	33 326	11
4 essui-mains	30 x 40		
1 housse mayo	80 x 145		
1 alèse	75 x 120		
1 champ de cœlio-gynécologie II, avec jambières intégrées, avec fenêtre abdominale, avec film adhésif élastique incl. fenêtre, avec fenêtre périnéale, avec poches à instruments avec 2 compartiments, avec protection pour repose-bras, avec passe-tubulures intégrés	260 x 310 125 35 x 37 28 x 32 10 x 15		

Champ monobloc pour interventions chirurgicales et mini-invasives dans la région abdomino-périnéale/vaginale.

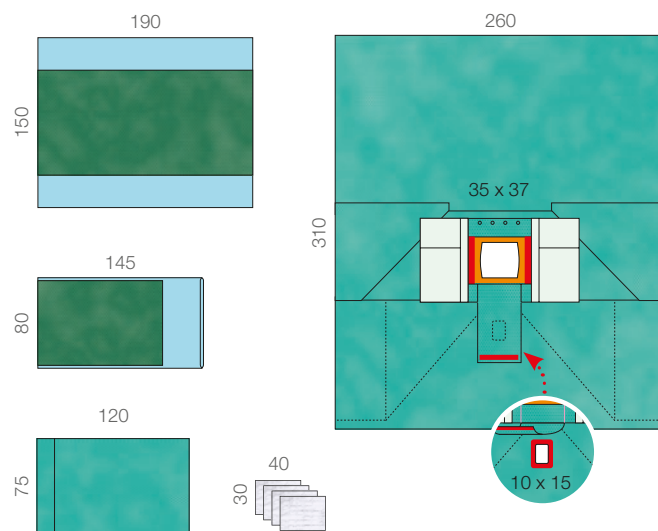



Raucodrape® Trousse de base pédiatrique

Pédiatrie

Raucodrape® PRO

Trousse de base pédiatrique

stérile

Contenu	Taille (cm)	Réf.	CD (pièce)
1 champ de table	150 x 190	33 330	14
2 essui-mains	30 x 40		
1 housse mayo	80 x 145		
1 bande adhésive	9 x 50		
2 champs adhésifs, 2 couches	75 x 90		
1 champ adhésif, 2 couches, bande adhésive (80 cm)	175 x 180		
1 champ adhésif, 2 couches, bande adhésive (80 cm)	150 x 240		

Système quatre champs pour interventions chirurgicales interdisciplinaires pédiatriques.
Tous les champs adhésifs sont équipés de bandes adhésives plus étroites d'une largeur de 3 cm.

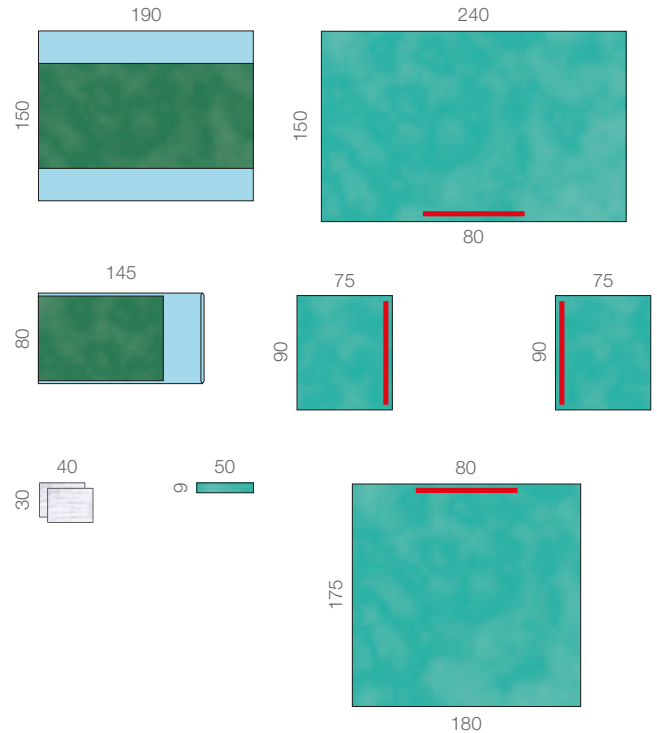

Raucodrape®

Champ fenêtré avec film à inciser

Pédiatrie

Raucodrape® PRO

Champ fenêtré avec film à inciser

stérile, 2 couches, avec film à inciser

Contenu	Taille (cm)	Réf.	CD (pièce)
Champ fenêtré, 2 couches, fenêtre ovale, verticale, centrale, avec film à inciser	120 x 150 7 x 10	33 055	22/44

Champ fenêtré pour interventions chirurgicales interdisciplinaires.

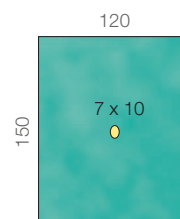

Gynécologie/Urologie



Raucodrape® Trousse voie haute

Gynécologie/Urologie

Raucodrape® PRO Trousse voie haute

stérile

	Contenu	Taille (cm)	Réf.	CD (pièce)
1	champ de table	150 x 190	33 360	12
4	essuie-mains	30 x 40		
1	housse mayo	80 x 145		
1	champ voie haute, avec jambières intégrées, avec fenêtre abdominale, avec film adhésif élastique incl. fenêtre, avec protection pour repose-bras, avec passe-tubulures intégrés	260 x 310		
		125		
		35 x 37		
		24 x 29		

Champ monobloc pour interventions chirurgicales et mini-invasives en position pour cystotomie.

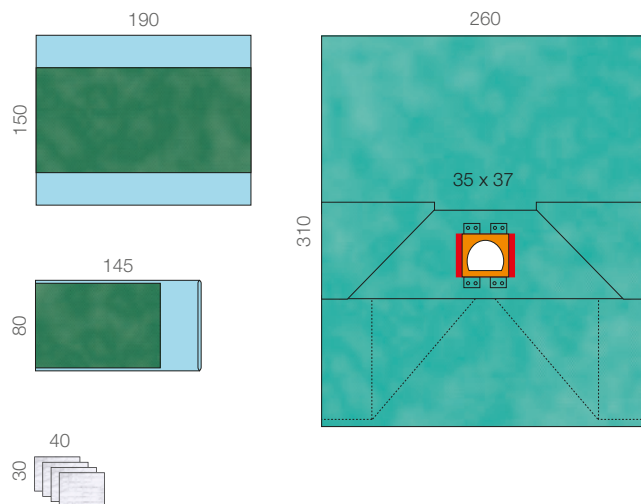

Raucodrape®

Trousses de cœlio-gynécologie

Gynécologie/Urologie

Raucodrape® PRO

Trousse de cœlio-gynécologie I

stérile

	Contenu	Taille (cm)	Réf.	CD (pièce)
1	champ de table	150 x 190	33 325	11
4	essuiè-mains	30 x 40		
1	houssè mayo	80 x 145		
1	champ de cœlio-gynécologie I, avec jambières intégrées, avec fenêtrè abdominale, avec fenêtrè périnéale, avec protection pour repose-bras, avec passè-tubulurès intégrés	260 x 310 125 28 x 32 10 x 15		

Champ monobloc avec renforts autour du site opératoire, pour interventions mini-invasives et chirurgicales dans la région abdomino-périnéale/vaginale.

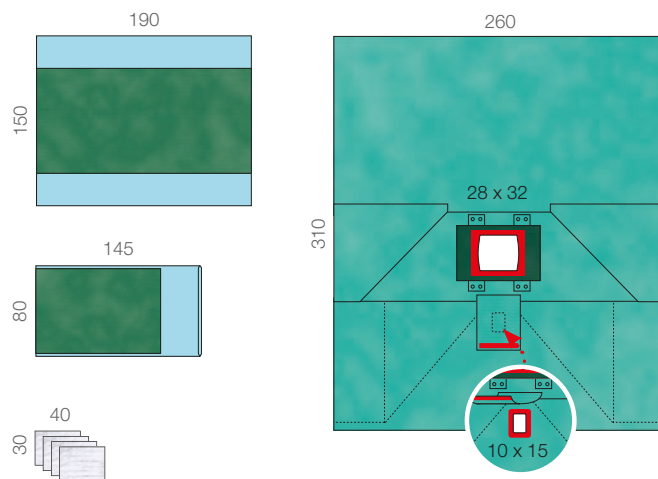

Raucodrape® PRO

Trousse de cœlio-gynécologie II

stérile

	Contenu	Taille (cm)	Réf.	CD (pièce)
1	champ de table	150 x 190	33 326	11
4	essuiè-mains	30 x 40		
1	houssè mayo	80 x 145		
1	alèse	75 x 100		
1	champ de cœlio-gynécologie II, avec jambières intégrées, avec fenêtrè abdominale, avec film adhésif élastique incl. fenêtrè, avec fenêtrè périnéale, avec pochès à instrumènts avec 2 compartimènts, avec protection pour repose-bras, avec passè-tubulurès intégrés	260 x 310 125 35 x 37 28 x 32 10 x 15		

Champ monobloc pour interventions chirurgicales et mini-invasives dans la région abdomino-périnéale/vaginale.

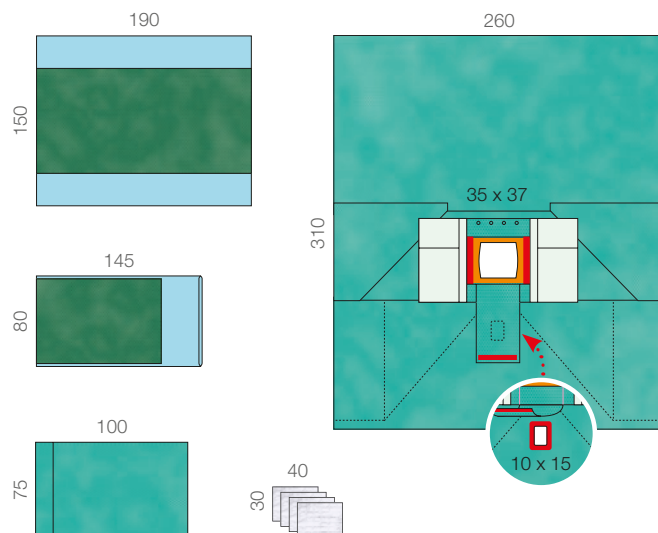

Raucodrape®

Champs de césarienne

Gynécologie/Urologie

Raucodrape® PRO Champ de césarienne stérile

Contenu	Taille (cm)	Réf.	CD (pièce)
Champ de césarienne, pour positionnement à plat,	260/200 x 335	33 359	8/16
avec fenêtre abdominale,	27 x 33		
avec film adhésif élastique incl. fenêtre,	14 x 20		
avec poche de recueil des liquides intégrée, y compris un connecteur d'évacuation,			
avec protection pour repose-bras			
avec passe-tubulures intégrés			

Champ monobloc pour césarienne en décubitus dorsal.

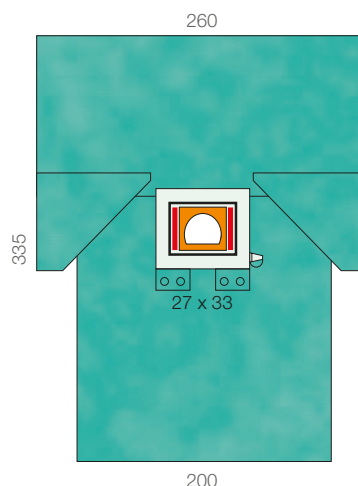

Raucodrape® Champ d'accueil bébé stérile

Contenu	Taille (cm)	Réf.	CD (pièce)
Champ d'accueil bébé	90 x 100	33 160	18/72

Champ d'accueil bébé doux, pour la prise en charge des nourrissons.

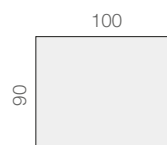

Raucodrape® PRO Trousse de césarienne I

Contenu	Taille (cm)	Réf.	CD (pièce)
1 champ de table	150 x 190	33 361	11
4 essuie-mains	30 x 40		
1 housse mayo	80 x 145		
1 champ d'accueil bébé	90 x 100		
1 champ de césarienne I, pour positionnement à plat, avec fenêtre abdominale, avec film adhésif élastique incl. fenêtre, avec poche de recueil des liquides intégrée, y compris un connecteur d'évacuation, avec protection pour repose-bras, avec passe-tubulures intégrés	260/200 x 335 27 x 33 14 x 20		

Champ monobloc pour césarienne en décubitus dorsal.

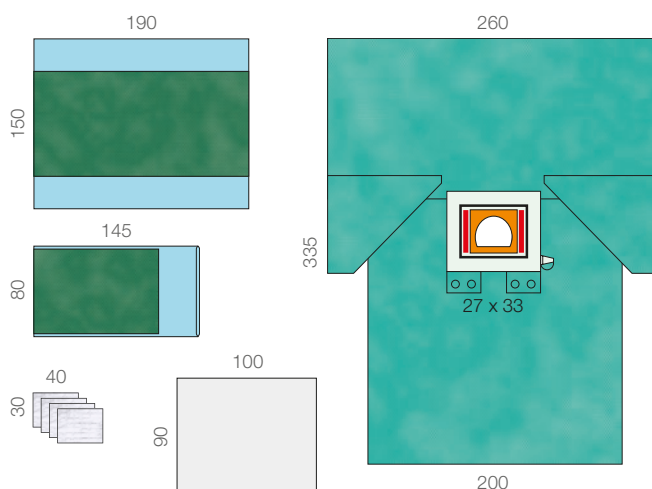

Raucodrape®

Champs de césarienne

Gynécologie/Urologie

Raucodrape® PRO

Trousse de césarienne II

stérile

Contenu	Taille (cm)	Réf.	CD (pièce)
1 champ de table	150 x 190	33 362	11
4 essui-mains	30 x 40		
1 housse mayo	80 x 145		
1 champ d'accueil bébé	90 x 100		
1 champ de césarienne II, avec jambières intégrées, avec fenêtre abdominale, avec film adhésif élastique incl. fenêtre, avec poche de recueil des liquides intégrée, y compris un connecteur d'évacuation, avec protection pour repose-bras	260 x 310 125 27 x 33 14 x 20		

Champ monobloc pour césarienne en position pour cystotomie.

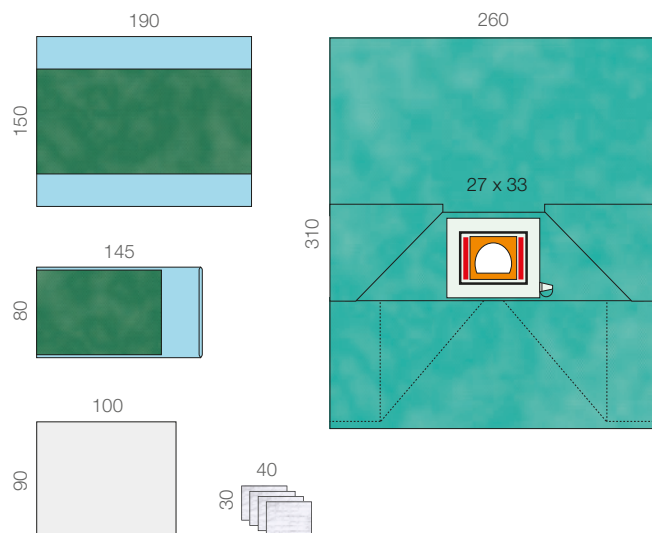

Raucodrape®

Champs de gynécologie/cystoscopie

Gynécologie/Urologie

Raucodrape® PRO

Trousse de gynécologie/cystoscopie

stérile

	Contenu	Taille (cm)	Réf.	CD (pièce)
1	champ de table	120 x 140	33 363	8/16
2	jambières de protection	75 x 120		
1	champ de gynécologie/cystoscopie, avec fenêtre périnéale, centrale	90 x 175 9 x 15		

Champ patient à plusieurs éléments pour petites interventions en position pour cystotomie (par ex. conisation, cerclage, cystoscopie).

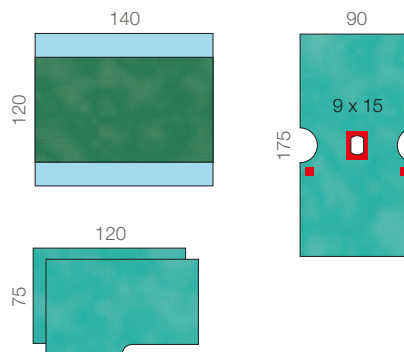

Raucodrape® PRO

Champ de gynécologie/cystoscopie

stérile

	Contenu	Taille (cm)	Réf.	CD (pièce)
	Champ de gynécologie/cystoscopie, avec fenêtre périnéale, centrale	90 x 175 9 x 15	33 039	35/70

Champ monobloc pour petites interventions en position pour cystotomie.

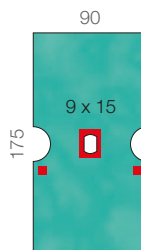

Raucodrape®

Trousse voie basse

Gynécologie/Urologie

Raucodrape® PRO Trousse voie basse

stérile

	Contenu	Taille (cm)	Réf.	CD (pièce)
1	champ de table	150 x 190	33 366	21
2	essuie-mains	30 x 40		
1	bande adhésive	9 x 50		
1	alèse, 2 couches	75 x 100		
1	champ voie basse, avec jambières intégrées, avec fenêtre périnéale	175/260 x 210 125 10 x 15		

Champ monobloc pour interventions chirurgicales interdisciplinaires en position pour cystotomie.

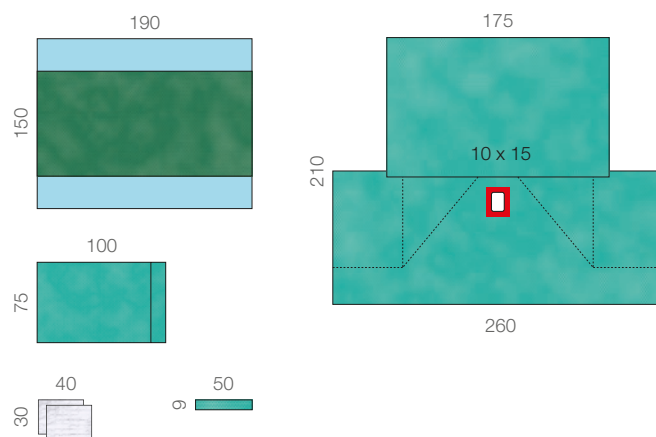

Raucodrape®

Trousses de gynécologie-urologie

Gynécologie/Urologie

Raucodrape® PRO

Trousse de gynécologie I

stérile

Contenu	Taille (cm)	Réf.	CD (pièce)
1 champ de table	150 x 190	33 364	14
2 essuie-mains	30 x 40		
1 housse mayo	80 x 145		
1 bande auto-agrippante	2,5 x 20/24		
1 champ adhésif, film PE	50 x 50		
1 champ de gynécologie I, avec jambières intégrées, avec fenêtre périnéale	240/260 x 230 125 10 x 15		

Champ monobloc pour grandes interventions chirurgicales interdisciplinaires en position pour cystotomie.

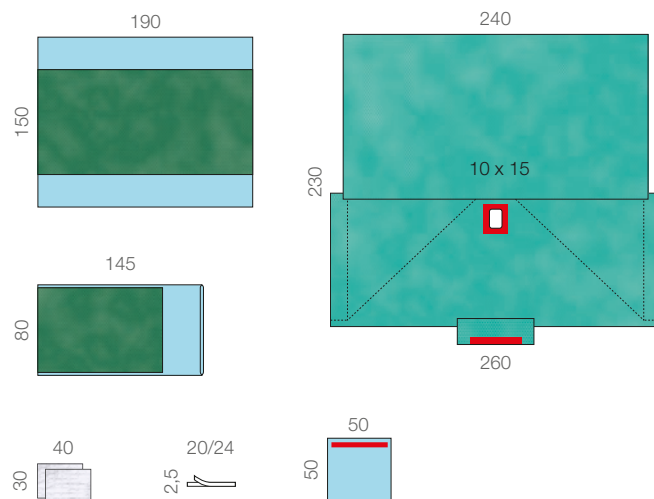

Raucodrape® PRO

Trousse de gynécologie II

stérile

Contenu	Taille (cm)	Réf.	CD (pièce)
1 champ de table	150 x 190	33 365	14
2 essuie-mains	30 x 40		
1 housse mayo	80 x 145		
1 bande adhésive	9 x 50		
1 champ adhésif, film PE	50 x 50		
1 champ de gynécologie II, avec jambières intégrées, avec fenêtre périnéale, avec zone renforcée autour du site opératoire, avec poche de recueil des liquides intégrée, y compris un filtre et un connecteur d'évacuation	240/260 x 230 125 10 x 15		

Champ monobloc pour grandes interventions chirurgicales interdisciplinaires en position pour cystotomie.

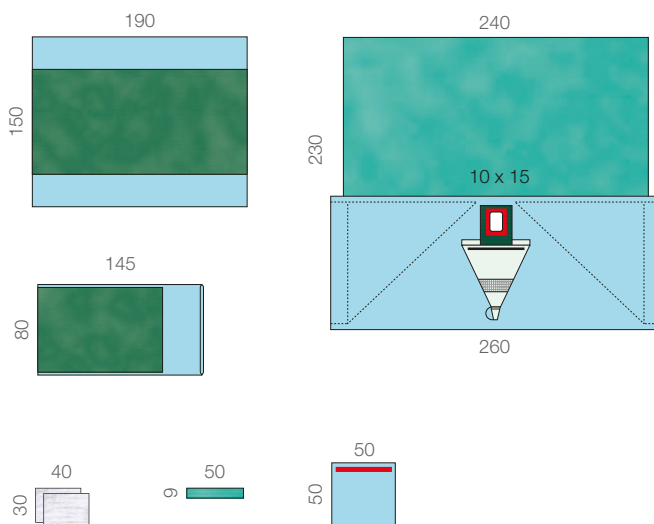

Raucodrape® Trousses RTU

Gynécologie/Urologie

Raucodrape® PRO Trousse RTU I

stérile

	Contenu	Taille (cm)	Réf.	CD (pièce)
1	champ de table	150 x 190	33 376	21
2	essuie-mains	30 x 40		
1	bande auto-agrippante	2,5 x 20/24		
1	champ RTU I, avec jambières intégrées, avec fenêtre périnéale, avec fenêtre sus-pubienne, avec poche de recueil des liquides intégrée, y compris un filtre et un connecteur d'évacuation, avec doigtier sans latex	225/260 x 210		

Champ monobloc pour toutes les interventions transurétrales.

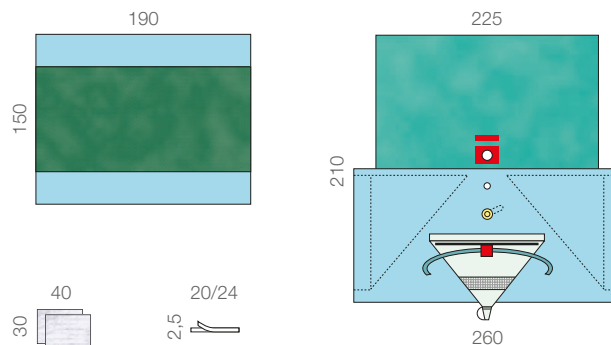

Raucodrape® PRO Trousse RTU II

stérile

	Contenu	Taille (cm)	Réf.	CD (pièce)
1	champ de table	150 x 190	33 368	18
2	essuie-mains	30 x 40		
1	bande auto-agrippante	2,5 x 20/24		
1	champ RTU II, avec jambières intégrées, avec fenêtre périnéale, avec fenêtre sus-pubienne, avec filtre intégré, avec doigtier sans latex	175/260 x 245		

Champ monobloc pour toutes les interventions transurétrales.

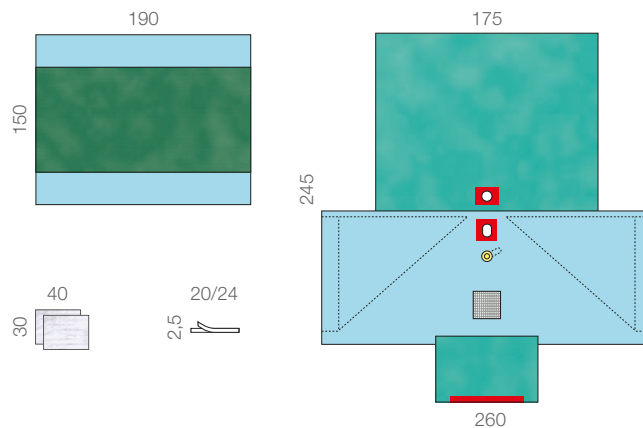

Orthopédie/Traumatologie



Raucodrape®

Trousse universelle avec champ en U Orthopédie/Traumatologie

Raucodrape® PRO

Trousse universelle avec champ en U I

stérile

Contenu	Taille (cm)	Réf.	CD (pièce)
1 champ de table	150 x 190	33 310	12
2 essui-mains	30 x 40		
1 housse mayo	80 x 145		
1 bande adhésive	9 x 50		
1 champ adhésif, 2 couches	75 x 90		
1 champ en U, 2 couches Plus, fente	225 x 260		
1 champ adhésif, 2 couches, bande adhésive en trois parties (15 + 70 + 15 cm)	150 x 240		

Système deux champs pour interventions chirurgicales interdisciplinaires, convient particulièrement aux interventions vasculaires sur les extrémités.

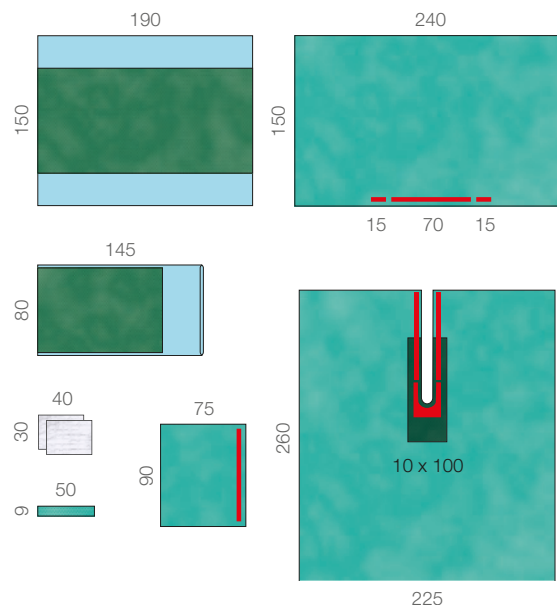

Raucodrape® Trousses d'orthopédie/ de chirurgie de la hanche

Orthopédie/Traumatologie

Raucodrape® PRO

Trousse de chirurgie de la hanche I

stérile

Contenu	Taille (cm)	Réf.	CD (pièce)
1 champ de table	150 x 190	33 387	9
4 essuie-mains	30 x 40		
1 housse mayo	80 x 145		
1 bande adhésive	9 x 50		
1 champ adhésif, 2 couches	75 x 90		
1 champ opératoire, 2 couches	150 x 180		
1 champ en U, 2 couches Plus, fente	225 x 260 10 x 100		
1 champ d'anesthésie, 2 couches Plus, fente, avec protection pour repose-bras, avec passe-tubulures intégrés	225 x 270 45 x 65		

Champ en U à plusieurs éléments avec renforts autour du site opératoire pour les interventions chirurgicales interdisciplinaires de la hanche et des extrémités.

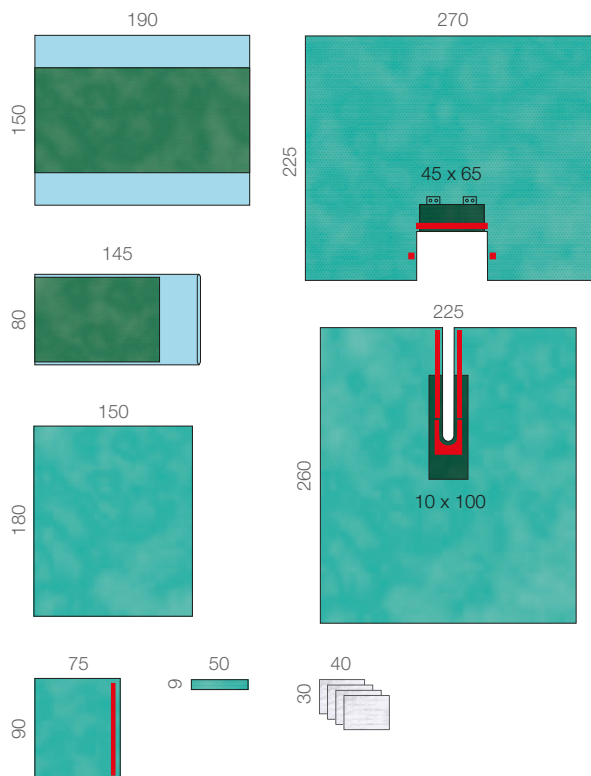

Raucodrape® PRO

Trousse de chirurgie de la hanche II

stérile

Contenu	Taille (cm)	Réf.	CD (pièce)
1 champ de table	150 x 190	33 388	8
4 essuie-mains	30 x 40		
1 housse mayo Spécial	80 x 145		
1 bande adhésive	9 x 50		
1 champ adhésif, 2 couches	75 x 90		
1 champ opératoire, 2 couches	150 x 180		
1 stockinette orthopédique	33 x 110		
2 bandes adhésives en PE	10 x 50		
1 champ en U, 2 couches Plus, fente, avec passe-tubulures intégrés	225 x 280 10 x 100		
1 champ d'anesthésie, 2 couches Plus, fente, avec protection pour repose-bras, avec passe-tubulures intégrés	225 x 270 45 x 65		

Champ en U à plusieurs éléments avec renforts autour du site opératoire pour les interventions chirurgicales de la hanche et des extrémités.

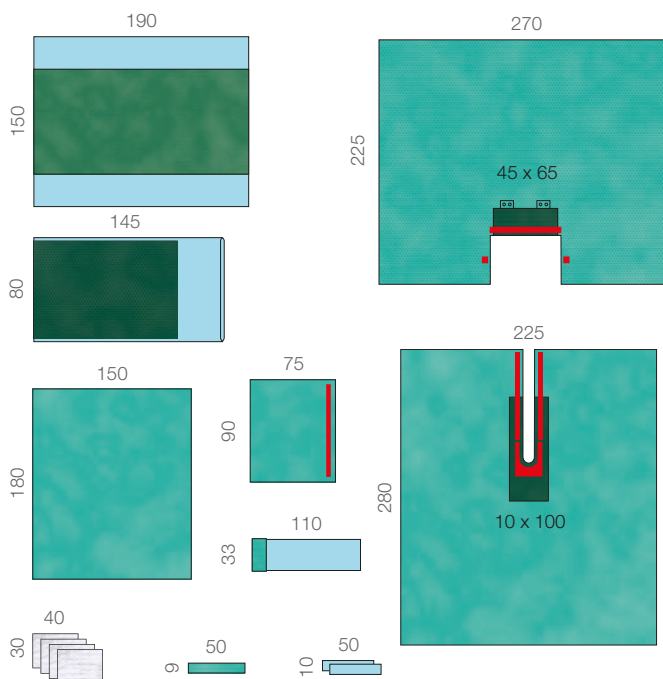

Raucodrape® Champ pour la hanche

Orthopédie/Traumatologie

Raucodrape® PRO

Champ pour la hanche

non stérile, disponible uniquement pour les trousse individuelles

Contenu	Taille (cm)	Numéro de composant Trousse individuelles
Champ pour la hanche, 2 couches Plus, avec film PE de chaque côté,	285/400 x 400	2064607
avec fenêtre élastiquée,	18 x 22	
avec poche à instruments bilatérale avec 1 compartiment,		
avec protection pour repose-bras,		
avec passe-tubulures intégrés		

Champ monobloc pour des interventions de la hanche en position latérale.

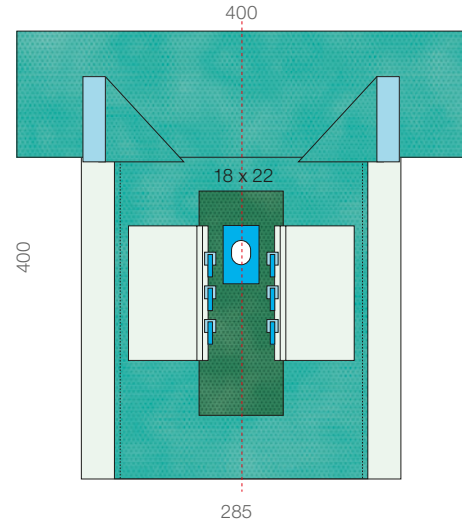

Raucodrape®

Trousse d'arthroscopie de la hanche

Orthopédie/Traumatologie

Raucodrape® PRO

Trousse d'arthroscopie de la hanche

stérile

	Contenu	Taille (cm)	Réf.	CD (pièce)
1	champ de table Spécial	150 x 190	33 357	13
4	essuie-mains	30 x 40		
1	champ d'arthroscopie de la hanche, 2 couches, fenêtre,	30 x 30		
		avec film adhésif élastique incl. fenêtre, avec poche de recueil des liquides intégrée, y compris un filtre et un connecteur d'évacuation, avec deux poches à instruments		

Champ monobloc pour interventions chirurgicales et mini-invasives de la hanche.

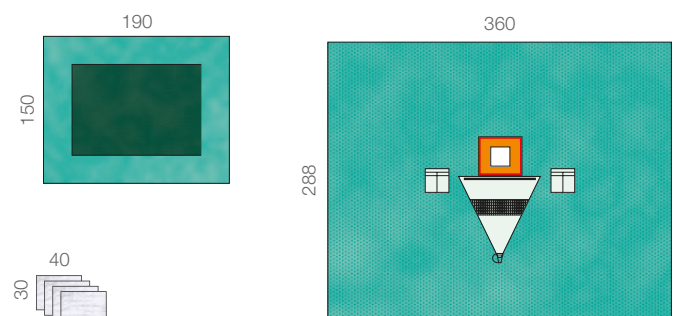

Toutes les dimensions sont indiquées en cm.

Raucodrape® Trousses d'extrémité

Orthopédie/Traumatologie

Raucodrape® PRO Trousse d'extrémité I

stérile

	Contenu	Taille (cm)	Réf.	CD (pièce)
1	champ de table	150 x 190	33 343	11
2	essuie-mains	30 x 40		
1	housses mayo	80 x 145		
1	champ adhésif, 2 couches	75 x 75		
1	champ opératoire, 2 couches	150 x 180		
1	champ d'extrémité, 2 couches Plus, avec fenêtre élastiquée, avec passe-tubulures intégrés	225 x 320 7		

Champ patient à plusieurs éléments, y compris champ d'extrémité avec renforts autour du site opératoire et manchette élastiquée pour interventions mini-invasives et chirurgicales des extrémités.

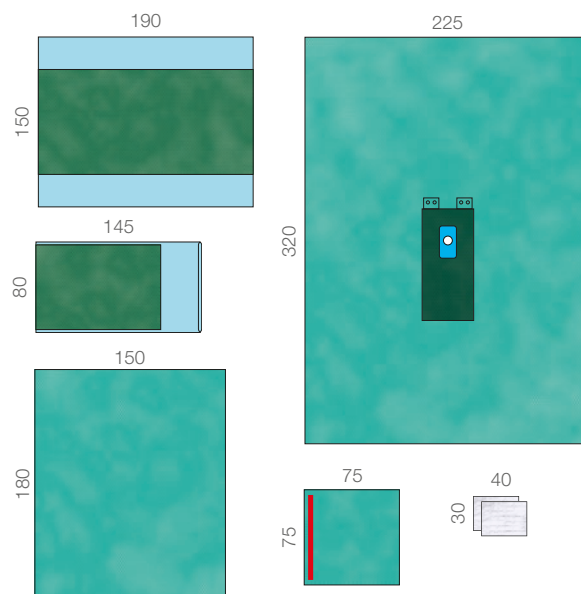

Raucodrape® PRO Trousse d'extrémité II

stérile

	Contenu	Taille (cm)	Réf.	CD (pièce)
1	champ de table	150 x 190	33 344	11
2	essuie-mains	30 x 40		
1	housses mayo	80 x 145		
1	champ opératoire, 2 couches	150 x 180		
1	stockinette orthopédique	33 x 55		
1	bande adhésive en PE	10 x 50		
1	champ d'extrémité, 2 couches Plus, avec fenêtre élastiquée, avec passe-tubulures intégrés	225 x 320 7		

Champ patient à plusieurs éléments, y compris champ d'extrémité avec renforts autour du site opératoire et manchette élastiquée pour interventions mini-invasives et chirurgicales des extrémités.

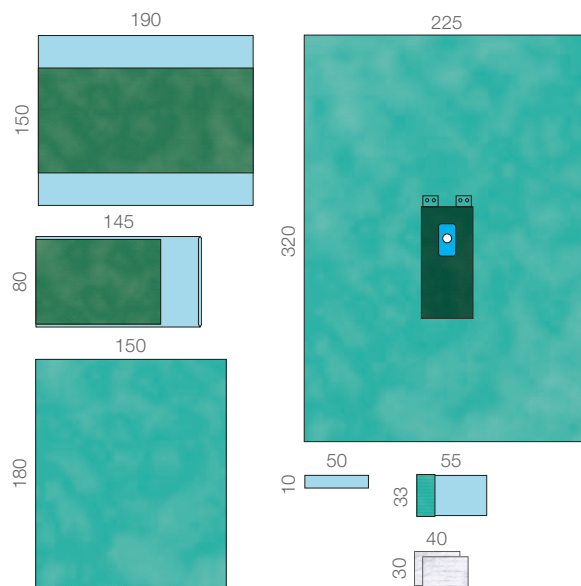

Raucodrape® Trousses d'extrémité

Orthopédie/Traumatologie

Raucodrape® PRO

Trousse d'extrémité III

stérile

	Contenu	Taille (cm)	Réf.	CD (pièce)
1	champ de table	150 x 190	33 345	10
2	essuie-mains	30 x 40		
1	housses mayo Spécial	80 x 145		
1	bande adhésive	9 x 50		
1	champ opératoire, 2 couches	150 x 180		
1	champ d'extrémité, 2 couches Plus, avec fenêtre élastiquée, avec protection pour repose-bras, avec passe-tubulures intégrés	270/200 x 335 7		

Champ complet à plusieurs éléments, y compris champ d'extrémité avec renforts autour du site opératoire et manchette élastiquée pour interventions mini-invasives et chirurgicales des extrémités inférieures.

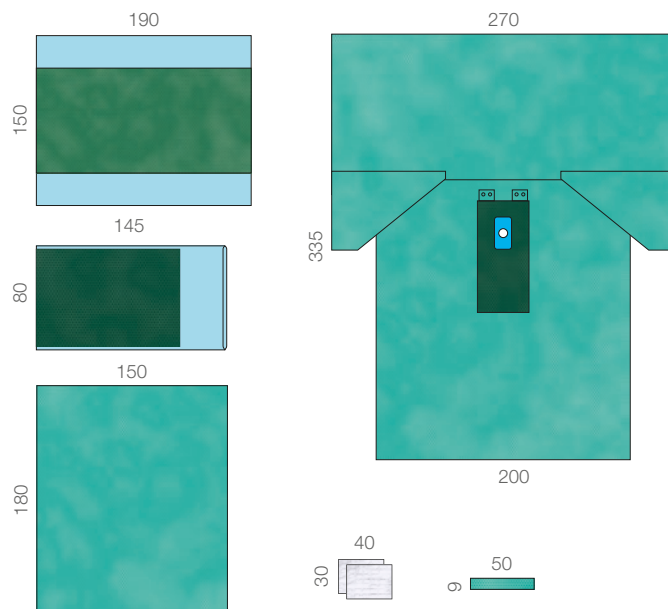

Raucodrape® PRO

Trousse d'extrémité main/pied

stérile

	Contenu	Taille (cm)	Réf.	CD (pièce)
1	champ de table	150 x 190	33 347	17
2	essuie-mains	30 x 40		
1	housses mayo	80 x 145		
1	champ d'extrémité main/pied, 2 couches Plus, avec fenêtre élastiquée, avec passe-tubulures intégrés	225 x 300 3		

Champ d'extrémité avec renforts autour du site opératoire, manchette élastiquée et excentrée pour interventions mini-invasives et chirurgicales des mains et des pieds.

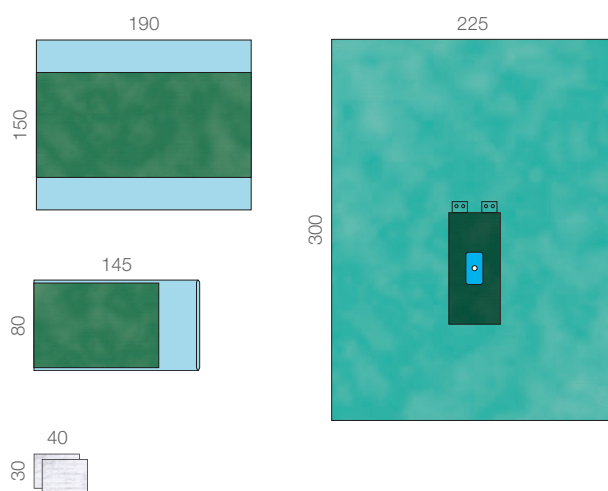

Raucodrape® PRO

Trousse de chirurgie de la main

stérile

	Contenu	Taille (cm)	Réf.	CD (pièce)
1	champ de table	150 x 190	33 349	14
1	housse mayo	80 x 145		
1	champ chirurgie de la main, avec fenêtre élastiquée, avec champ d'anesthésie extra large, avec passe-tubulures intégrés	370/175 x 285 3		

Champ d'extrémité avec champ appui-main intégré, zone renforcée autour du site opératoire et manchette élastiquée pour interventions mini-invasives et chirurgicales des extrémités supérieures.

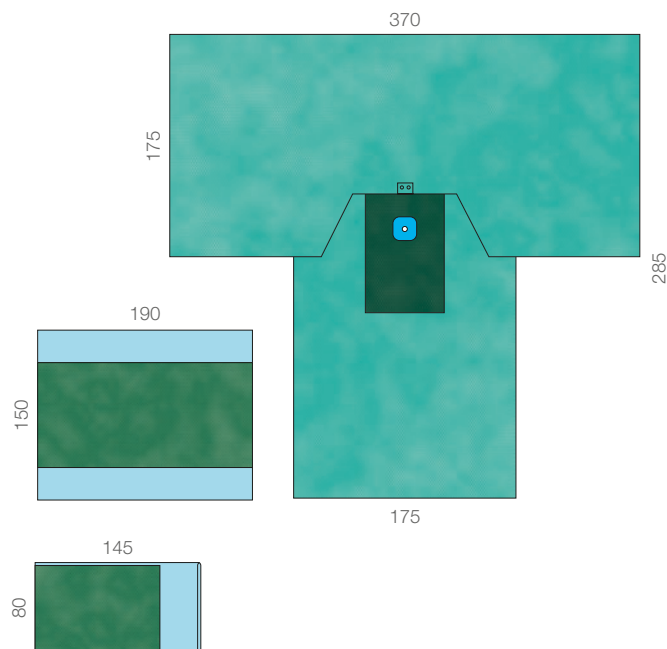

Raucodrape® Champs d'extrémité

Orthopédie/Traumatologie

Raucodrape® PRO Champs d'extrémité stérile

Contenu	Taille (cm)	Réf.	CD (pièce)
2 couches			
Champ d'extrémité, 2 couches, fenêtre élastiquée, ronde, centrale	200 x 300	33 085	13/26
	7		
Champ d'extrémité, 2 couches, fenêtre élastiquée, ronde, centrale	225 x 320	33 083	12/24
	7		
2 couches Plus, avec passe-tubulures intégrés			
Champ d'extrémité, 2 couches Plus, fenêtre élastiquée, ronde, centrale, avec passe-tubulures intégrés	225 x 320	33 084	11/22
	7		

Champs d'extrémité avec et sans zone renforcée autour du site opératoire et manchette élastiquée pour interventions chirurgicales des extrémités.

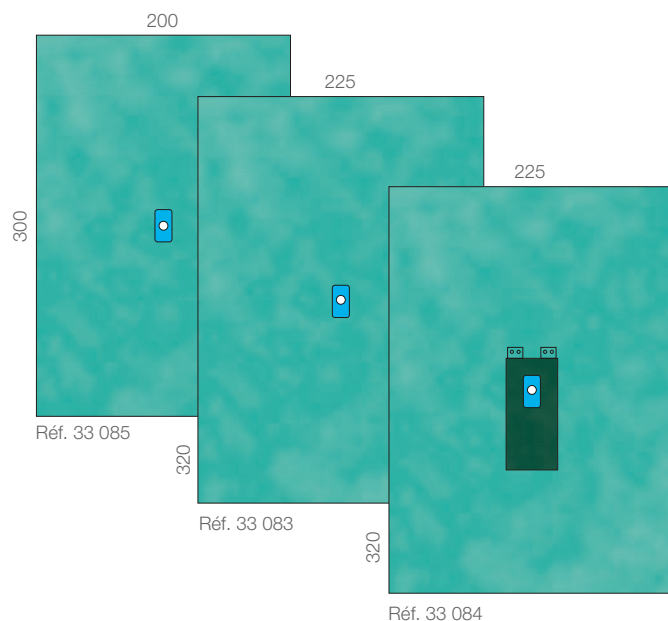

Raucodrape® PRO

Champ d'extrémité bilatéral

Non stérile, disponible uniquement pour les trousses individuelles

Contenu	Taille (cm)	Numéro de composant Trousses individuelles
Champ d'extrémité bilatéral, 2 couches Plus, avec fenètre élastiquée, avec passe-tubulures intégrés	225 x 320	2002740
	6	

Champ bilatéral d'extrémité avec zone renforcée autour du site opératoire et manchettes élastiquées, destiné à des interventions chirurgicales sur les extrémités.

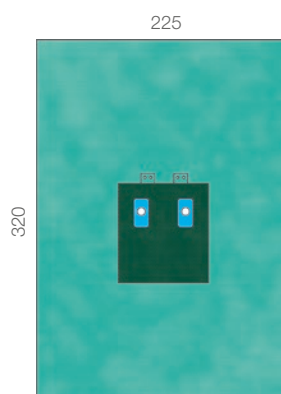

Raucodrape® PRO

Champs d'extrémité main/pied

stérile

Contenu	Taille (cm)	Réf.	CD (pièce)
2 couches			
Champ d'extrémité, 2 couches, fenêtre élastiquée, ronde, centrale	100 x 175	33 080	20/40
	3		
Champ d'extrémité, 2 couches, fenêtre élastiquée, ronde, centrale	150 x 180	33 081	18/36
	3		
2 couches Plus, avec passe-tubulures intégrés			
Champ d'extrémité main/pied, 2 couches Plus, fenêtre élastiquée, excentrée, avec passe-tubulures intégrés	225 x 300	33 082	10/20
	3		

Champs d'extrémité avec et sans zone renforcée et manchette élastiquée pour interventions chirurgicales des mains et des pieds.

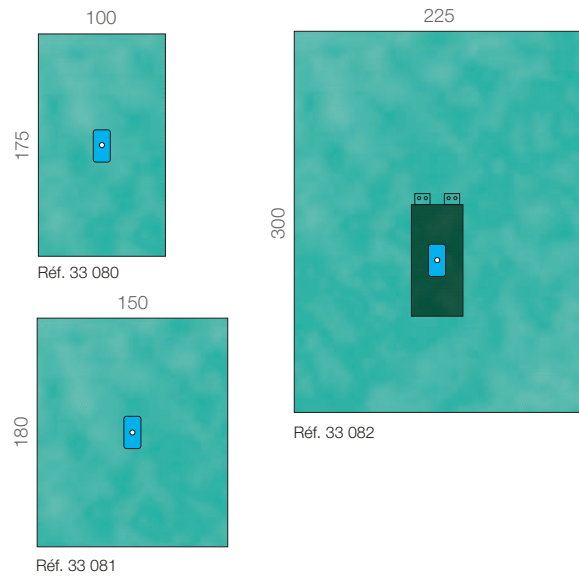

Raucodrape® Champs d'arthroscopie

Orthopédie/Traumatologie

Raucodrape® PRO

Trousse d'arthroscopie I

stérile

Contenu	Taille (cm)	Réf.	CD (pièce)
1 papier d'emballage	80 x 100	33 350	23
1 housse mayo Lite	80 x 145		
1 stockinette, courte	24 x 80		
1 bande adhésive en PE	10 x 50		
1 bande adhésive	9 x 50		
1 champ d'extrémité, 2 couches, avec fenêtre élastiquée	200 x 300		
	7		

Trousse à plusieurs éléments, y compris champ d'extrémité avec manchette élastiquée pour interventions mini-invasives et chirurgicales des extrémités.

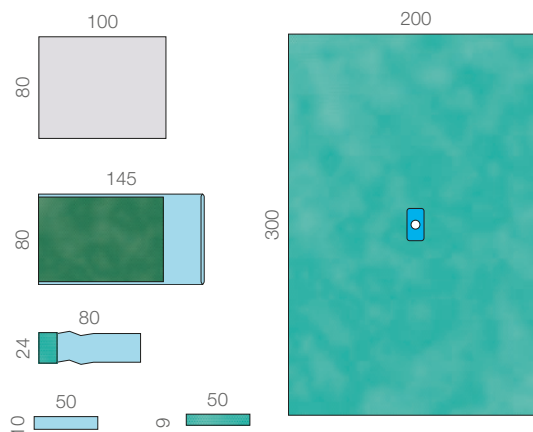

Raucodrape® PRO

Trousse d'arthroscopie II

stérile

Contenu	Taille (cm)	Réf.	CD (pièce)
1 papier d'emballage	80 x 100	33 351	21
1 housse mayo Lite	80 x 145		
1 gaine de caméra, pliage avec revers	13 x 250		
1 stockinette orthopédique	33 x 55		
1 bande adhésive en PE	10 x 50		
1 bande adhésive	9 x 50		
1 champ d'extrémité, 2 couches, avec fenêtre élastiquée	200 x 300		
	7		

Trousse à plusieurs éléments, y compris champ d'extrémité avec manchette élastiquée pour interventions mini-invasives et chirurgicales des extrémités.

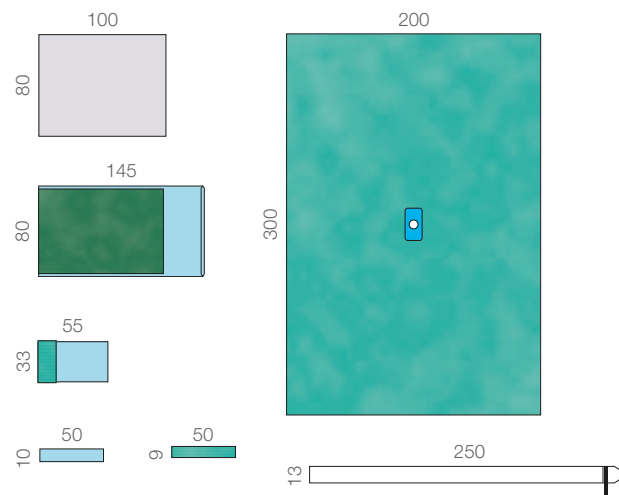

Raucodrape® PRO

Trousse d'arthroscopie III

stérile

	Contenu	Taille (cm)	Réf.	CD (pièce)
1	papier d'emballage	100 x 120	33 352	11
2	SMMS casaques chirurgicales Standard	150		
1	housses mayo Lite	80 x 145		
1	gaine de caméra, pliage avec revers	13 x 250		
1	stockinette orthopédique	33 x 55		
1	bande adhésive en PE	10 x 50		
1	bande adhésive	9 x 50		
1	champ d'extrémité, 2 couches, avec fenêtre élastiquée	200 x 300 7		

Trousse à plusieurs éléments, y compris champ d'extrémité avec manchette élastiquée pour interventions mini-invasives et chirurgicales des extrémités.

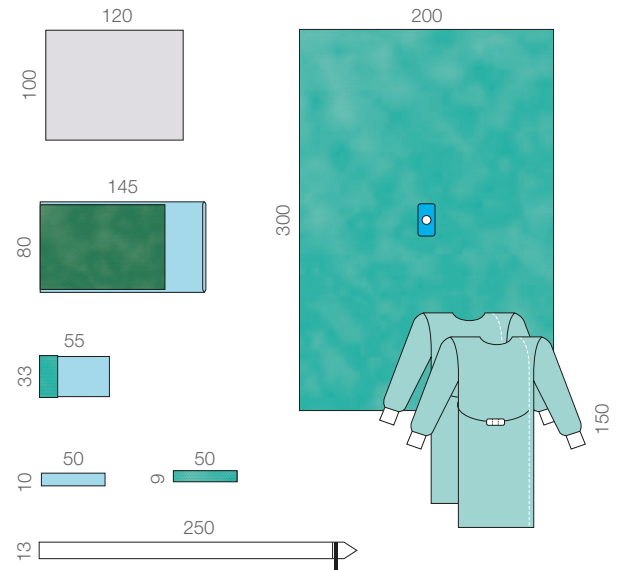

Raucodrape® PRO

Trousse d'arthroscopie IV

stérile

	Contenu	Taille (cm)	Réf.	CD (pièce)
1	papier d'emballage	80 x 100	33 353	15
1	SMMS casaque chirurgicale Standard	150		
1	housses mayo Lite	80 x 145		
1	gaine de caméra, pliage avec revers	13 x 250		
1	stockinette orthopédique	33 x 55		
1	bande adhésive en PE	10 x 50		
1	bande adhésive	9 x 50		
1	champ d'extrémité, 2 couches, avec fenêtre élastiquée	200 x 300 7		

Trousse à plusieurs éléments, y compris champ d'extrémité avec manchette élastiquée pour interventions mini-invasives et chirurgicales des extrémités.

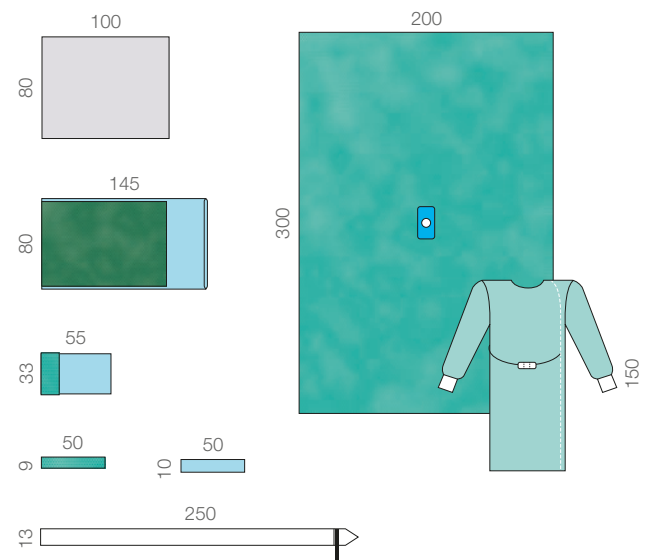

Raucodrape® PRO

Trousse d'arthroscopie de l'épaule I

stérile

	Contenu	Taille (cm)	Réf.	CD (pièce)
1	papier d'emballage	80 x 100	33 354	20
1	housses mayo Lite	80 x 145		
1	stockinette orthopédique	33 x 55		
1	bande adhésive en PE	10 x 50		
1	champ en U, 2 couches, fente	225 x 260 10 x 100		

Trousse à plusieurs éléments pour interventions mini-invasives et chirurgicales, convient en particulier pour les chirurgies de l'épaule.

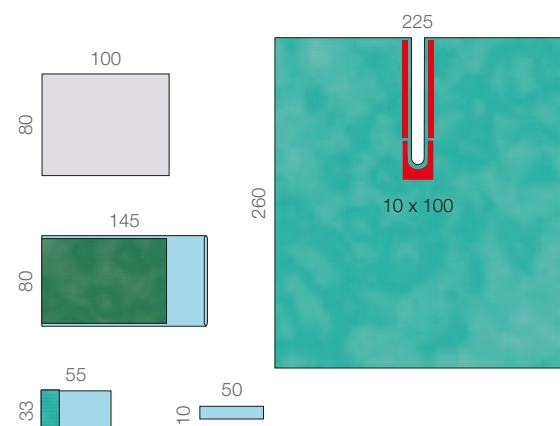

— signale le côté avec surface adhésive

Toutes les dimensions sont indiquées en cm.

Raucodrape® Champs d'arthroscopie

Orthopédie/Traumatologie

Raucodrape® PRO

Trousse d'arthroscopie du genou

stérile

Contenu	Taille (cm)	Réf.	CD (pièce)
1 champ de table	150 x 190	33 348	10
2 essui-mains	30 x 40		
1 housse mayo	80 x 145		
1 champ opératoire, 2 couches	150 x 180		
1 stockinette orthopédique	33 x 55		
1 bande adhésive en PE	10 x 50		
1 champ d'arthroscopie du genou, avec fenêtres élastiquées, avec poche de recueil des liquides intégrée, y compris un connecteur d'évacuation, avec passe-tubulures intégrés et bande auto-agrippante	225 x 320 6 + 7		

Champ patient à plusieurs éléments, y compris champ d'arthroscopie du genou avec manchette élastiquée pour interventions mini-invasives et chirurgicales du genou.

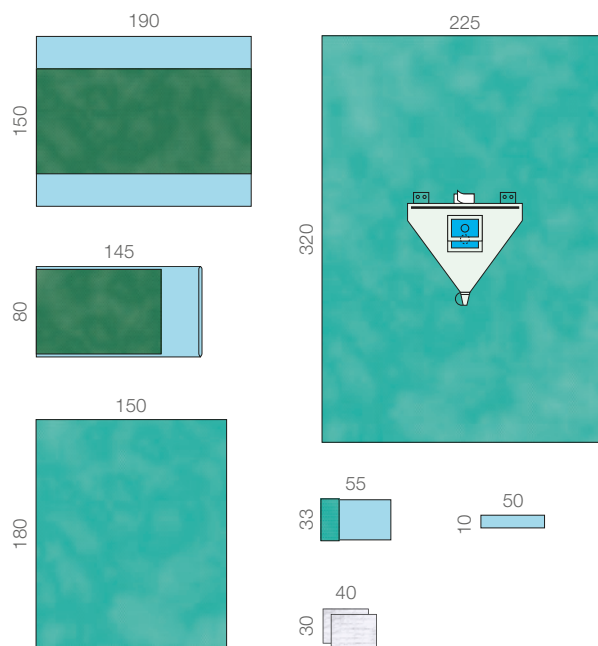

Raucodrape® PRO

Champ d'arthroscopie du genou

stérile

Contenu	Taille (cm)	Réf.	CD (pièce)
Champ d'arthroscopie du genou, avec fenêtres élastiquées, avec poche de recueil des liquides intégrée, y compris un connecteur d'évacuation, avec passe-tubulures intégrés et bande auto-agrippante	225 x 320 6 + 7	33 086	11/22

Champ d'arthroscopie du genou avec manchette élastiquée. Pour interventions mini-invasives et chirurgicales sur l'articulation du genou, en décubitus dorsal – en ouvrant ou non la partie basse de la plaque jambière.

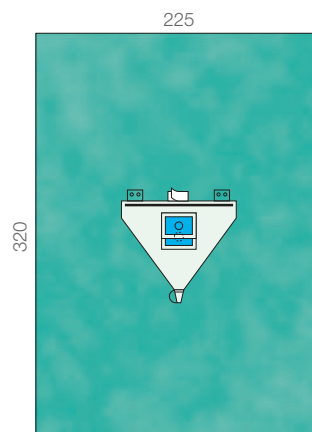

Raucodrape® PRO Trousse d'arthroscopie d'épaule Beach Chair

stérile

Contenu	Taille (cm)	Réf.	CD (pièce)
1 champ de table	150 x 190	33 355	14
2 essui-mains	30 x 40		
1 housse mayo	80 x 145		
1 bande adhésive en PE	10 x 50		
1 stockinette, courte	24 x 80		
1 champ d'arthroscopie d'épaule, avec fenêtre élastiquée, piriforme, avec poche de recueil des liquides intégrée, y compris un connecteur d'évacuation, avec trois bandes auto-agrippantes	225 x 380 11,5 x 12,5		

Champ patient à plusieurs éléments pour interventions mini-invasives et chirurgicales de l'épaule en position semi-assise (Beach Chair).

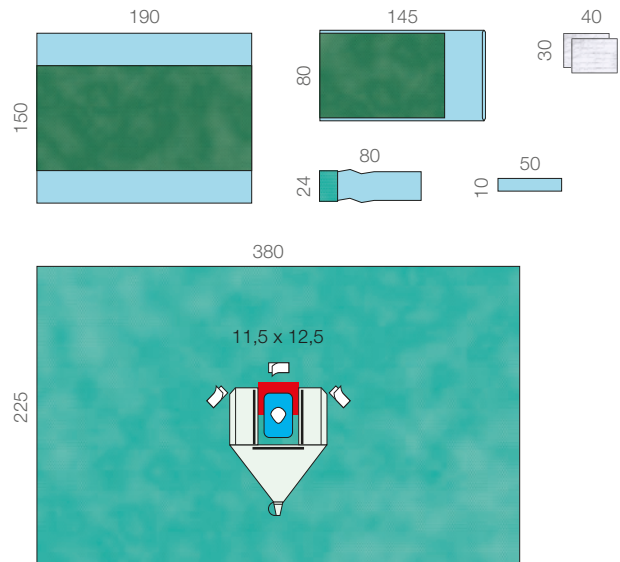

Raucodrape® Trousse de champ d'isolation verticale/champ d'isolation verticale

Orthopédie/Traumatologie

Raucodrape® PRO

Trousse champ d'isolation verticale

stérile

	Contenu	Taille (cm)	Réf.	CD (pièce)
1	champ de table	150 x 190	33 389	10
2	essui-mains	30 x 40		
1	housses mayo	80 x 145		
1	champ d'isolation verticale, film PE transparent, avec film à inciser intégré, avec poche de recueil des liquides intégrée, y compris un filtre et un connecteur d'évacuation, avec deux poches à instruments, avec deux bandes auto-agrippantes pour la fixation des tubulures et des câbles	250 x 330 80 x 30		

Champ d'isolation verticale à base de film transparent pour interventions chirurgicales sur table d'extension.

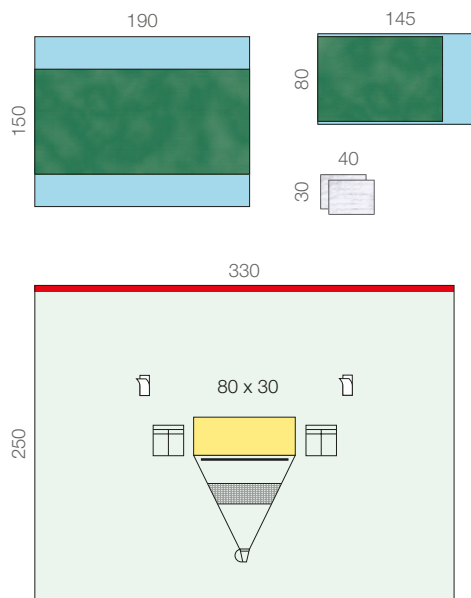

Raucodrape® PRO

Champ d'isolation verticale

stérile

	Contenu	Taille (cm)	Réf.	CD (pièce)
	Champ d'isolation verticale, film PE transparent, avec film à inciser intégré, avec poche de recueil des liquides intégrée, y compris un filtre et un connecteur d'évacuation, avec deux poches à instruments, avec deux bandes auto-agrippantes pour la fixation des tubulures et des câbles	250 x 330 80 x 30	137 038	15

Champ d'isolation verticale à base de film transparent pour interventions chirurgicales sur table d'extension.

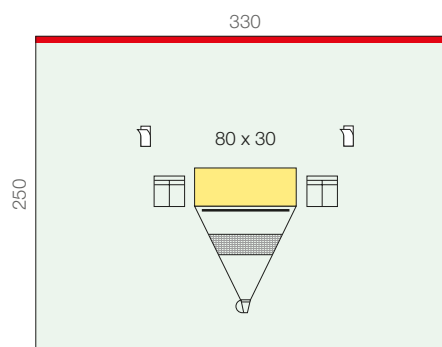

Neurochirurgie, ORL, chirurgie maxillo-faciale, ophtalmologie



Raucodrape® Trousse de craniotomie

Neurochirurgie, ORL, chirurgie maxillo-faciale, ophtalmologie

Raucodrape® PRO

Trousse de craniotomie

stérile

Contenu	Taille (cm)	Réf.	CD (pièce)
1 champ de table	150 x 190	33 370	14
2 essui-mains	30 x 40		
1 housse mayo	80 x 145		
3 champs adhésifs, film PE	50 x 50		
1 champ de craniotomie, fenêtre, avec film à inciser intégré, avec poche de recueil des liquides intégrée, avec rigoles d'évacuation latérales, y compris un filtre et un connecteur d'évacuation, avec passe-tubulures intégrés	225 x 280 19 x 25		

Champ patient à plusieurs éléments, y compris champ de craniotomie avec zone renforcée au-dessus du site opératoire, avec rigoles d'évacuation latérales pour interventions chirurgicales du crâne.

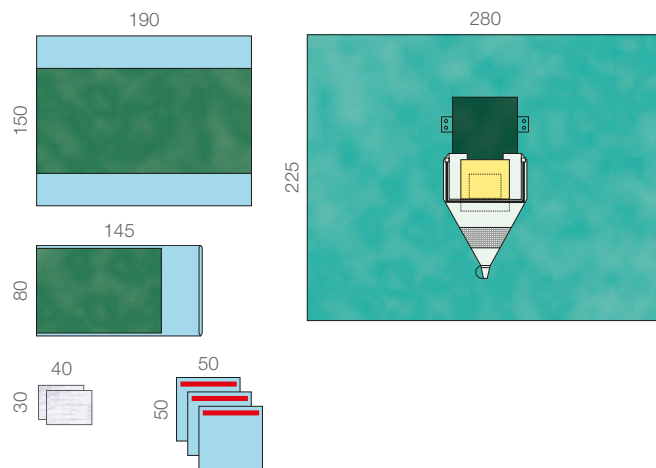

Raucodrape®

Champ de laparotomie / rachis

Neurochirurgie, ORL, chirurgie maxillo-faciale, ophtalmologie

Raucodrape® PRO

Champ de laparotomie / rachis

stérile, 3 couches

Contenu	Taille (cm)	Réf.	CD (pièce)
Champ de laparotomie / rachis, 3 couches, fenêtre ovale, verticale, excentrée, auto-adhésive	225 x 320 11 x 22	33 051	8/16

Champ monobloc pour interventions chirurgicales de l'abdomen et du dos.

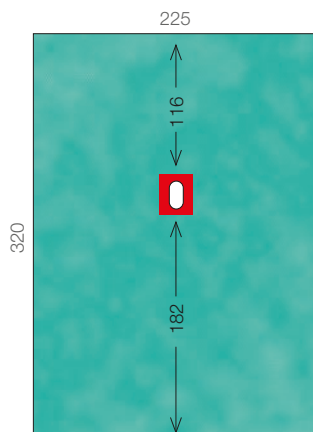

— signale le côté avec surface adhésive

Toutes les dimensions sont indiquées en cm.

Raucodrape® Trousses de tête

Neurochirurgie, ORL, chirurgie maxillo-faciale, ophtalmologie

Raucodrape® PRO Trousse de tête I

stériles

	Contenu	Taille (cm)	Réf.	CD (pièce)
1	champ de table	150 x 190	33 371	16
4	essuie-mains	30 x 40		
1	housses mayo	80 x 145		
1	champ opératoire, 2 couches	75 x 90		
1	champ en U, 2 couches, fente	150 x 250 10 x 80		
1	champ adhésif, 2 couches	75 x 90		

Système deux champs pour interventions chirurgicales à la tête et au niveau du cou.

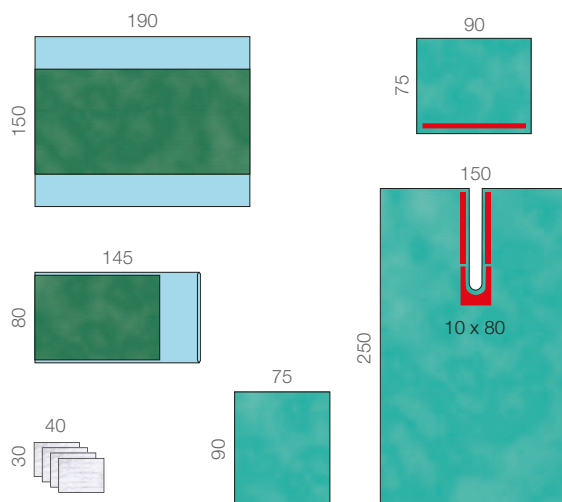

Raucodrape® PRO Trousse de tête II

stériles

	Contenu	Taille (cm)	Réf.	CD (pièce)
1	champ de table	150 x 190	139 937	13
4	essuie-mains	30 x 40		
1	housses mayo	80 x 145		
1	bande adhésive	9 x 50		
1	champ turban en 2 parties, 2 couches/3 couches	130 x 100		
1	champ en U, 2 couches Plus, fente rectangulaire, avec passe-tubulures intégrés	225 x 300 14 x 80		

Système deux champs pour interventions chirurgicales à la tête et au niveau du cou.

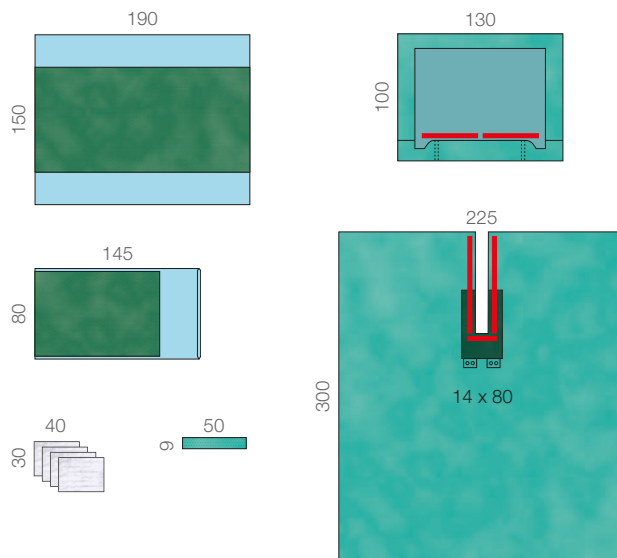

Raucodrape® Trousse champ en U de base/champ en U

Neurochirurgie, ORL, chirurgie maxillo-faciale, ophtalmologie

Raucodrape® PRO

Trousse champ en U variable

stérile

Contenu	Taille (cm)	Réf.	CD (pièce)
1 champ de table	150 x 190	33 313	15
4 essui-mains	30 x 40		
1 housse mayo	80 x 145		
1 champ en U, 2 couches Plus, fente	225 x 240 20 x 20		
1 champ en U, 2 couches, fente	150 x 260 20 x 65		

Système deux champs pour interventions chirurgicales interdisciplinaires dans la région du cou, comme au niveau de la thyroïde, carotide, colonne cervicale ou pour l'implantation d'un pacemaker.

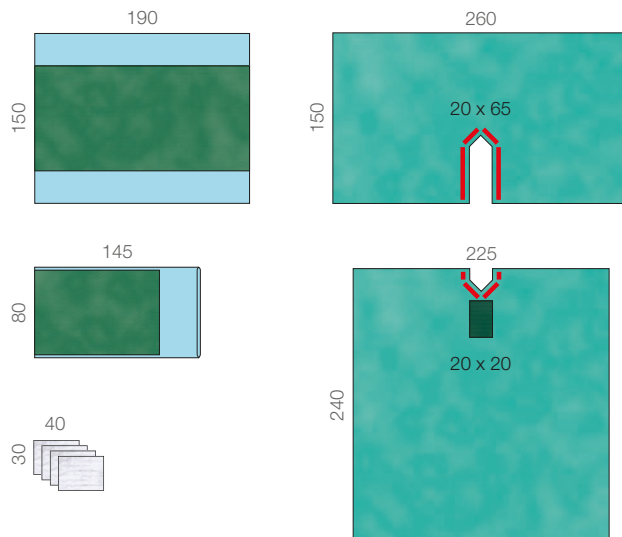

Raucodrape® PRO

Champs opératoires en U

stérile

Contenu	Taille (cm)	Réf.	CD (pièce)
2 couches			
Champ en U, 2 couches, fente	150 x 250 10 x 80	33 073	14/28

Champ en U pour interventions chirurgicales, convient particulièrement au visage et au cou.

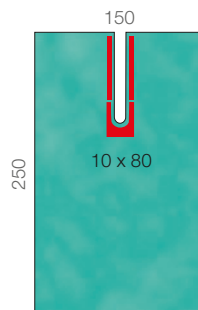

Raucodrape® Champ d'oreille fenêtré

Neurochirurgie, ORL, chirurgie maxillo-faciale, ophtalmologie

Raucodrape® PRO

Champ d'oreille fenêtré

stérile

Contenu	Taille (cm)	Réf.	CD (pièce)
Champ d'oreille fenêtré, 2 couches,	175 x 240	33 050	11/22
fenêtre ovale, verticale, excentrée	5 x 7,5		

Champ monobloc, par ex. pour interventions à l'oreille.

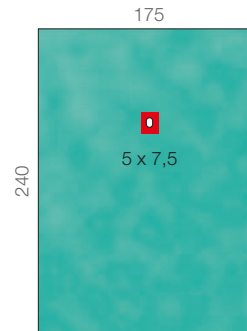

Raucodrape® Champs d'ophtalmologie

Neurochirurgie, ORL, chirurgie maxillo-faciale, ophtalmologie

Raucodrape® PRO

Champ d'ophtalmologie

stérile

Contenu	Taille (cm)	Réf.	CD (pièce)
Champ d'ophtalmologie, 2 couches,	80 x 80	33 077	30/120
fenêtre centrale, avec film adhésif élastique perforé	7 x 10		

Champ monobloc, utilisable des deux côtés, pour interventions ophtalmologiques et injections intravitréennes.

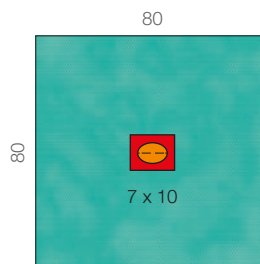

Raucodrape® PRO

Champ d'ophtalmologie

non stérile, disponible uniquement pour les trousse individuelles

Contenu	Taille (cm)	Numéro de composant Trousse individuelles
Champ d'ophtalmologie, 2 couches, fenêtre ovale, excentrée, avec poche de recueil des liquides intégrée des deux côtés	120 x 150	2075963
	7 x 10	
Champ d'ophtalmologie, 2 couches, fenêtre ovale, centrale, avec film adhésif élastique perforé	50 x 50	2063052
	7 x 10	

Champ monobloc, utilisable des deux côtés, pour interventions ophtalmologiques, par ex. opérations de la cataracte.

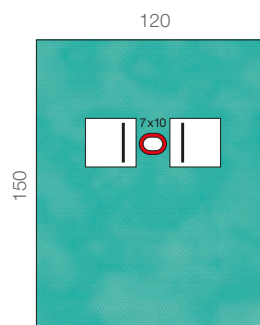

Numéro de composant 2075963

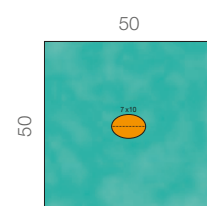

Numéro de composant 2063052

Raucodrape® PRO

Champ d'ophtalmologie

stérile

Contenu	Taille (cm)	Réf.	CD (pièce)
Champ d'ophtalmologie, 3 couches,	150 x 150	160 056	16/32
fenêtre centrale, avec film totalement élastique, avec poche de recueil des liquides intégrée	7 x 10		

Champ monobloc, utilisable des deux côtés, pour interventions ophtalmologiques, par ex. opérations de la cataracte.

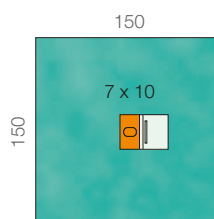

Raucodrape® PRO

Champ d'ophtalmologie

non stérile, disponible uniquement pour les trousse individuelles

Contenu	Taille (cm)	Numéro de composant Trousse individuelles
Champ d'ophtalmologie, 3 couches	150 x 160	2110183
fenêtre ovale, centrée, avec film adhésif élastique perforé, avec poche de recueil des liquides intégrée,	7 x 10	
champ d'ophtalmologie, 3 couches	120 x 160	
fenêtre ovale, excentrée, avec film adhésif élastique perforé, avec poche de recueil des liquides intégrée des deux côtés, avec arceau nasal	7 x 10	2110182

Champ monobloc, utilisable des deux côtés, pour interventions ophtalmologiques, par ex. opérations de la cataracte.

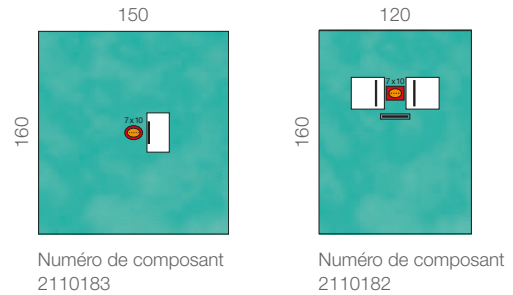

Raucodrape® Champ pour chirurgie maxillo-faciale

Neurochirurgie, ORL, chirurgie maxillo-faciale, ophtalmologie

Raucodrape® PRO

Champ pour chirurgie maxillo-faciale

stérile

Contenu	Taille (cm)	Réf.	CD (pièce)
1 papier d'emballage	75 x 90	33 045	18 / 36
1 champ pour chirurgie maxillo-faciale, 2 couches, fenêtre en forme de losange, excentrée	112 x 150 10 x 14		

Champ monobloc avec fenêtre anatomique, non adhésive pour les interventions en chirurgie maxillo-faciale, ORL et dentaire, par ex. extraction dentaire, implantologie dentaire, traitement des kystes, résection des extrémités radiculaires ou encore petites interventions ORL.

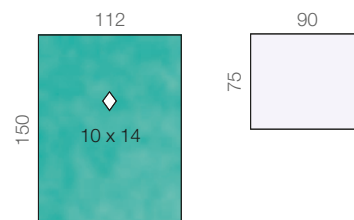

Raucodrape®

Systeme de drapage operatoire

Cardiochirurgie/angiographie



Raucodrape® Trousse cardiovasculaire

Cardiochirurgie/angiographie

Raucodrape® PRO

Trousse cardiovasculaire

stérile

	Contenu	Taille (cm)	Réf.	CD (pièce)
1	champ de table	150 x 190	33 383	8
4	essui-mains	30 x 40		
2	housses mayo	80 x 145		
2	bandes adhésives	9 x 50		
2	surchaussures, transparentes	37,5 x 24		
1	champ opératoire	150 x 180		
1	champ en U bilatéral, 2 couches Plus, fente, avec passe-tubulures intégrés	175 x 260 20 x 100		
1	champ cardiovasculaire, 2 couches Plus, fenêtre, avec film à inciser intégré, avec poche à instruments bilatérale avec 2 compartiments, avec deux poches à instruments supplémentaires avec 1 compartiment, avec 5 bandes auto-agrippantes pour la fixation des tubulures et des câbles	300/225 x 370 38 x 40		

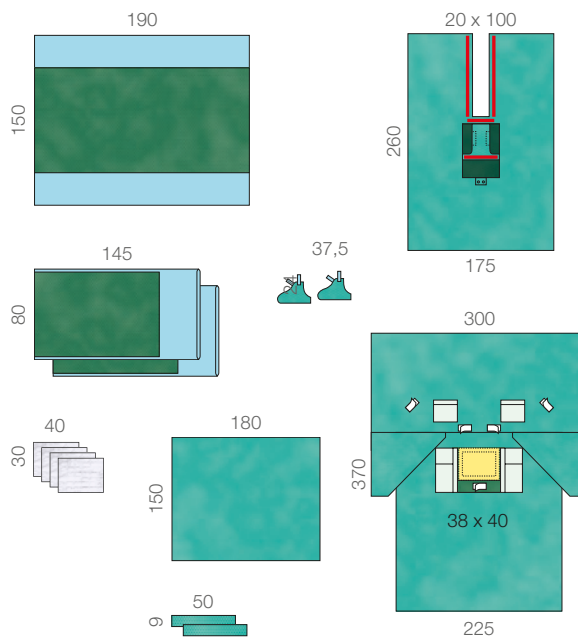

Champ patient à plusieurs éléments pour interventions en chirurgie cardiaque (par ex. : bypass).

Raucodrape® Champs d'angiographie

Cardiochirurgie/angiographie

Raucodrape® PRO

Champ d'angiographie I

stérile

	Contenu	Taille (cm)	Réf.	CD (pièce)
1	papier d'emballage	80 x 100	33 381	11/22
1	essuie-mains	30 x 40		
1	bande adhésive	9 x 25		
1	champ d'angiographie, 3 couches, avec deux fenêtres, rondes, excentrées	150 x 240 12		

Champ monobloc pour interventions en angiographie.

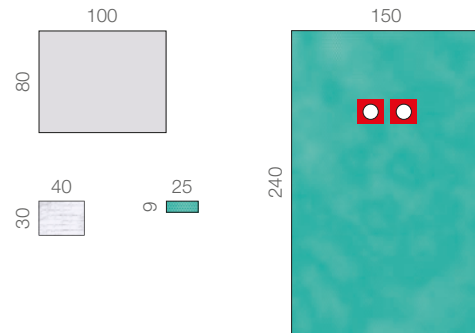

Raucodrape® PRO

Champ d'angiographie II

stérile

	Contenu	Taille (cm)	Réf.	CD (pièce)
1	papier d'emballage	80 x 100	33 382	8/16
1	essuie-mains	30 x 40		
1	bande adhésive	9 x 25		
1	champ d'angiographie, 3 couches, avec zone renforcée autour du site opératoire, avec film PE de chaque côté, avec deux fenêtres, excentrées, avec film adhésif élastique incl. fenêtre,	227 x 330 12 x 12 8		

Champ monobloc avec zone renforcée autour des deux fenêtres excentrées, avec une grande bande de film bilatérale pour couvrir le patient et les unités de soins dans le cadre d'interventions en angiographie.

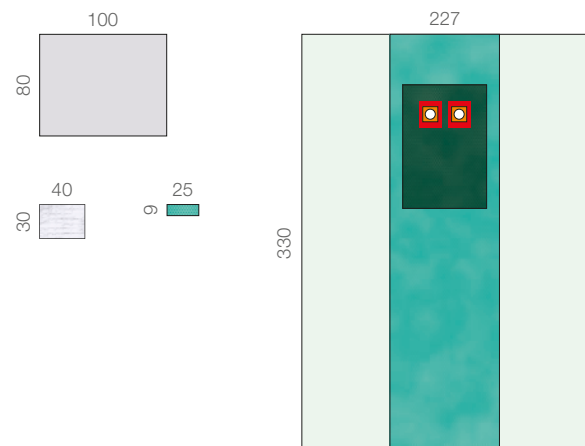

Raucodrape® PRO

Champ d'angiographie III

Non stérile, disponible uniquement pour les trousse individuelles

Contenu	Taille (cm)	Numéro de composant Trousses individuelles
Champ d'angiographie, 2 couches Plus, avec film PE de chaque côté,	240 x 335	3014694
deux fenêtres fémorales, excentrées	7 x 9	
deux fenêtres radiales, excentrées	5 x 7	

Champ monobloc avec zone renforcée et deux fenêtres radiales et fémorales

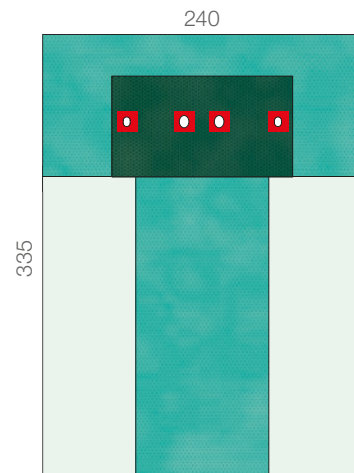

Toutes les dimensions sont indiquées en cm.

Champs de protection et accessoires



Raucodrape® Champs de protection

Champs de protection et accessoires

Raucodrape® Champs de protection

stérile, 2 couches

Taille (cm)	Réf.	Pharmacode	CD (pièce)
38 x 45	33 001	5335975	220/880
45 x 75	33 002	5335981	120/480
75 x 90	33 003	5335998	65/260

Champ imperméable aux liquides, avec une bonne drapabilité, pour une utilisation en soins ambulatoires ou dans les services hospitaliers. Matière en 2 couches composée d'un film en polyéthylène résistant au déchirement et de non-tissé en polypropylène absorbant.

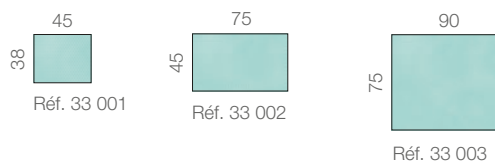

Raucodrape® PRO Champs opératoires

stérile, 2 couches

Taille (cm)	Réf.	CD (pièce)
75 x 90	33 005	40/160
90 x 110	33 190	25/100
100 x 150	33 008	27/54
150 x 180	33 009	13/26
150 x 240	33 004	13/26

Champ imperméable aux liquides, avec une bonne drapabilité, en film de polyéthylène résistant au déchirement et en non-tissé de polypropylène absorbant. Pour recouvrir le patient et les équipements au bloc opératoire comme en soins ambulatoires.

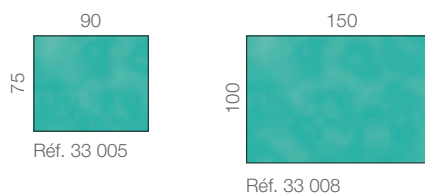

Raucodrape® Champs de table opératoires

Champs de protection et accessoires

Raucodrape®

Champs de table opératoires

stériles

Taille (cm)	Réf.	CD (pièce)
Champ de table opératoire Standard		
120 x 140	33 090	26/52
150 x 190	33 091	15/30
Champ de table opératoire Spécial		
150 x 190	33 092	11/22
Champ de table opératoire Spécial XL		
200 x 250	34 096	7/14
Housse mayo Standard		
80 x 145	33 093	35/70
Housse mayo Lite		
80 x 145	33 094	40/80
Housse mayo Spécial		
80 x 145	33 095	25/50

Champ de table opératoire imperméable aux liquides et extrêmement résistant au déchirement avec une couche absorbante en non-tissé pour toutes les tables d'appoint et à instruments.

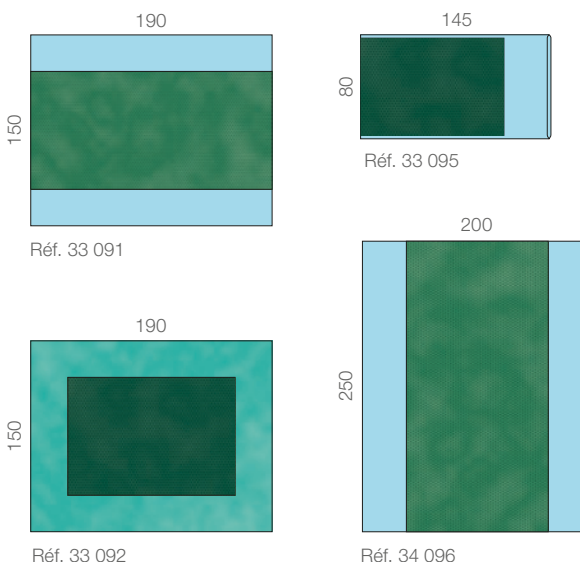

Toutes les dimensions sont indiquées en cm.

Raucodrape® Champs opératoires adhésifs

Champs de protection et accessoires

Raucodrape® PRO

Champs opératoires adhésifs

stériles

Taille (cm)	Réf.	CD (pièce)
2 couches		
50 x 50	33 010	80/320
50 x 75	33 011	60/240
75 x 75	33 012	40/160
75 x 90	33 013	38/152
90 x 110	33 020	25/100
150 x 180	33 025	20/40
175 x 180	33 016	17/34
150 x 240	33 018	15/30
175 x 300	33 024	10/20
2 couches Plus		
150 x 180	33 015	18/36
175 x 180	33 017	15/30
150 x 250	33 019	14/28
190 x 225	33 021	11/22
175 x 300	141 524	9/18
Champ de glissement, 2 couches		
90 x 150	33 022	19/76

Champ autoadhésif, imperméable aux liquides, avec une bonne drapabilité, pour une application simple et sûre sur le patient et pour délimiter le site opératoire.

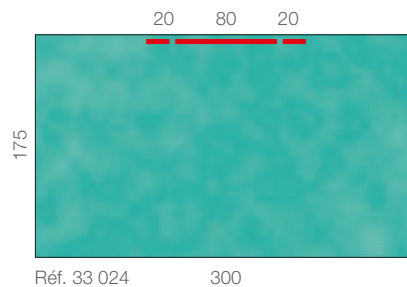

Réf. 33 024

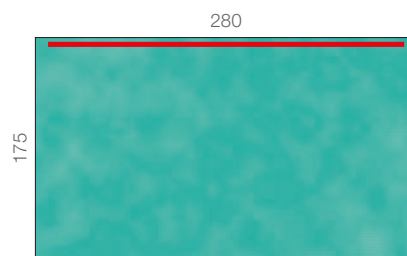

REF 141 524

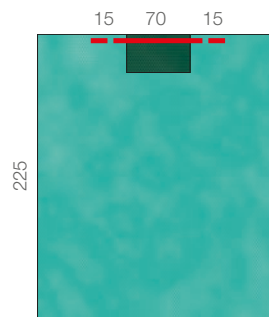

Réf. 33 021

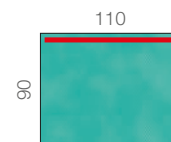

Réf. 33 020

Raucodrape® Champs fenêtrés

Champs de protection et accessoires

Raucodrape® Champs fenêtrés

stériles

Taille/position de la fenêtre	Taille (cm)	Réf.	Pharmacode	CD (pièce)
6 cm, ronde, centrale	45 x 75	33 040		130/520
8 cm, ronde, centrale	75 x 90	33 042	5332474	70/280

Champ partiellement autoadhésif, avec une bonne drapabilité, imperméable aux liquides avec fenêtre disponible en différentes dimensions.

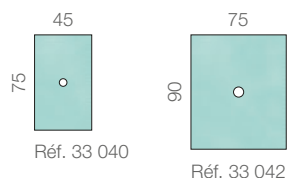

Raucodrape®

Champs opératoires fenêtrés

stériles

Taille/position de la fenêtre	Taille (cm)	Réf.	CD (pièce)
Champ pour péridurale, transparent, autoadhésif			
10 cm, ronde, centrale	75 x 100	33 148	55/220
Champ de protection épidural, 2 couches, autoadhésif			
10 cm, ronde, excentrée	60 x 75	33 047	68/272

Champ partiellement autoadhésif, avec une bonne drapabilité, imperméable aux liquides avec fenêtre disponible en différentes dimensions.

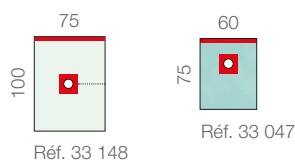

Raucodrape® Champs fenêtrés

Champs de protection et accessoires

Raucodrape® PRO

Champs opératoires fenêtrés

stérile, 2 couches, autoadhésif

Taille/position de la fenêtre	Taille (cm)	Réf.	Pharmacode	CD (pièce)
variable	50 x 75	33 058	5332497	50/200
variable	75 x 90	33 059	5332505	30/120
6 cm, ronde, centrale	50 x 60	33 041		70/280
8 cm, ronde, centrale	75 x 90	33 043	5332480	40/160
7 x 10 cm, ovale, diagonale, excentrée	120 x 150	33 044		25/50
12 cm, ronde, excentrée	150 x 200	33 046		18/36

Champ partiellement autoadhésif, avec une bonne drapabilité, imperméable aux liquides avec fenêtre disponible en différentes dimensions.

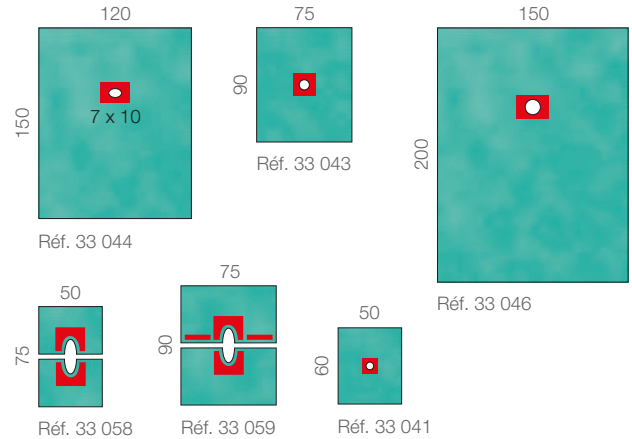

Raucodrape® PRO

Champ de protection épidural

stérile, 2 couches, autoadhésif

Taille/position de la fenêtre	Taille (cm)	Réf.	CD (pièce)
10 x 15 cm, rectangulaire, verticale, excentrée	55 x 90	33 049	45/180

Champ partiellement autoadhésif, avec une bonne drapabilité, imperméable aux liquides avec fenêtre disponible en différentes dimensions.

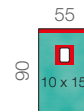

Raucodrape® PRO

Champ pour chirurgie maxillo-faciale

stérile, 2 couches, avec papier d'emballage

Taille/position de la fenêtre	Taille (cm)	Réf.	CD (pièce)
10 x 14 cm, en forme de losange, excentrée	112 x 150	33 045	18/36

Champ monobloc avec fenêtre anatomique, non adhésive pour les interventions en chirurgie maxillo-faciale, ORL et dentaire, par ex. extraction dentaire, implantologie dentaire, traitement des kystes, résection des extrémités radiculaires ou encore petites interventions ORL.

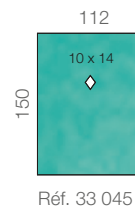

Raucodrape® Champs fenêtrés

Champs de protection et accessoires

Raucodrape® PRO

Champ d'oreille fenêtré

stérile, 2 couches, autoadhésif

Taille/position de la fenêtre	Taille (cm)	Réf.	CD (pièce)
5 x 7,5 cm, ovale, verticale, excentrée	175 x 240	33 050	11/22

Champ monobloc, par ex. pour interventions à l'oreille.

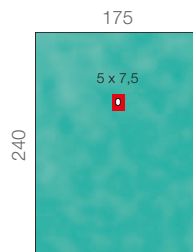

Raucodrape® PRO

Champ fenêtré avec film à inciser

stérile, 2 couches, avec film à inciser

Taille/position de la fenêtre	Taille (cm)	Réf.	CD (pièce)
7 x 10 cm, ovale, verticale, centrale	120 x 150	33 055	22/44

Champ fenêtré pour interventions chirurgicales interdisciplinaires.

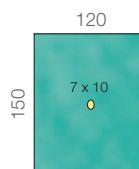

Raucodrape® PRO

Champ de laparotomie / rachis

stérile, 3 couches

Taille/position de la fenêtre	Taille (cm)	Réf.	CD (pièce)
11 x 22 cm, ovale, verticale, excentrée, autoadhésive	225 x 320	33 051	8/16

Champ monobloc pour interventions chirurgicales de l'abdomen et du dos.

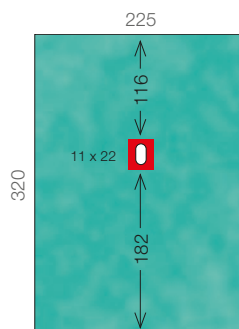

Raucodrape® Champs en U

Champs de protection et accessoires

Raucodrape® PRO

Champs opératoires en U

stériles

Taille (cm)	Dimensions de la fente (cm)	Réf.	CD (pièce)
2 couches			
75 x 90	7 x 30	33 062	35/140
125 x 150	10 x 45	33 064	28/56
150 x 200	10 x 65	33 067	14/28
150 x 250	10 x 80	33 073	14/28
225 x 260	10 x 100	33 069	13/26
3 couches			
150 x 200	10 x 65	33 068	10/20
2 couches Plus			
225 x 260	10 x 100	33 071	11/22
2 couches Plus, avec passe-tubulures intégrés			
225 x 280	10 x 100	33 060	10/20
bilatéral, 2 couches Plus, avec passe-tubulures intégrés			
175 x 260	20 x 100	33 072	13/26

Champ d'une bonne drapabilité, imperméable aux liquides, doté d'une fenêtre en forme de U et de bandes adhésives en trois parties pour une application simple et sûre sur le patient ; pour les interventions au niveau des extrémités ainsi qu'au niveau de l'épaule, du cou et de la tête.

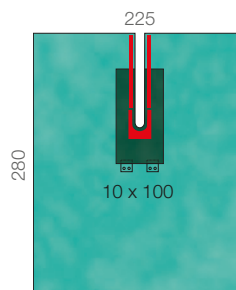

Réf. 33 060

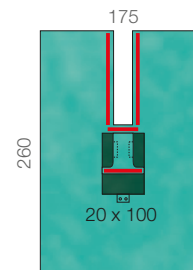

Réf. 33 072

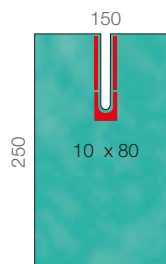

Réf. 33 073

Raucodrape® Champ en U

stérile, film PE

Taille (cm)	Dimensions de la fente (cm)	Réf.	CD (pièce)
150 x 210	14 x 75	33 066	40/80

Champ d'une bonne drapabilité, imperméable aux liquides, doté d'une fenêtre en forme de U et de bandes adhésives en trois parties pour une application simple et sûre sur le patient ; pour les interventions au niveau des extrémités ainsi qu'au niveau de l'épaule, du cou et de la tête.

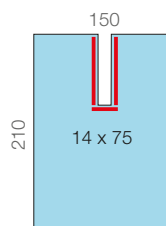

Raucodrape®

Housse de protection pour appareils

Champs de protection et accessoires

Raucodrape®

Housse de protection pour appareils

stériles

Contenu	Taille (cm)	Réf.	CD (pièce)
Housse de tabouret	Ø = 75	33 124	30/120
Housse ampli de brillance, ronde	80 x 90	33 113	40/160
Housse ampli de brillance, ronde	Ø = 90	33 120	20/80
Housse ampli de brillance, ronde	Ø = 120	33 121	15/60
Housse ampli de brillance, rectangulaire	80 x 145	33 112	25/100
Housse ampli de brillance, rectangulaire	80 x 45	33 122	30/120
Trousse amplificateur de brillance, trois pièces			
2 housses de protection pour convertisseur d'image	65 x 75	33 155	20/40
1 housse de bras en demi-cercle	30 x 195		
Trousse amplificateur de brillance, une pièce	90 x 225	33 115	19/38
Gaine de caméra télescopique	13 x 250	138 965	55/220
Gaine de caméra, pliage avec revers	13 x 250	138 966	55/220
Gaine de caméra avec anneau	15 x 250	33 119	20/80
Gaine de caméra	16 x 250	138 128	62/124
Housses d'accoudoirs, 2 pièces	35 x 73	33 123	46/184

Pour les amplificateurs de brillance courants ainsi que pour les caméras et autres équipements en bloc opératoire.



Housse ampli de brillance, rectangulaire Réf. 33 112

Raucodrape® Housse de protection pour appareils

non stérile, disponible uniquement pour les trousse individuelles

Contenu	Taille (cm)	Numéro de composant Trousse individuelles
Housse de tabouret, rectangulaire	65 x 65	3010999

Pour tous les tabourets courants en bloc opératoire.

Raucodrape® Accessoires

Champs de protection et accessoires

Raucodrape® Accessoires

stériles

Contenu	Taille (cm)	Réf.	CD (pièce)
Accessoires complémentaires autoadhésifs pour une application rapide et sûre			
Tampon absorbant, 2 pièces	35 x 50	33 125	80/320
Tampon absorbant	50 x 75	33 126	33/132
Bande adhésive	9 x 50	160 116	200/800
Bande auto-agrippante	2,5 x 20/24	33 127	100/400
Passe-tubulures, autoadhésif, avec bandes de fixation	9 x 11 30	160 147	220/880
Poche à instruments, 1 compartiment	38 x 40	33 109	110/440
Poche à instruments, 2 compartiments	38 x 40	33 110	110/440
Cache périnée	20 x 40	33 100	140/560
Poche universelle de recueil des liquides	60 x 90	33 775	35/70
Poche à instruments à 2 compartiments	45 x 25	33 156	120/480
En complément des gammes d'habillement pour le bloc opératoire et pour recouvrir le patient			
Protège-bras	50	33 103	45/180
Jambières de protection, 2 pièces	50 x 110	33 104	26/104
Jambières de protection, 2 pièces	75 x 120	33 105	30/60
Stockinette, courte y compris 1 bande adhésive en PE	24 x 80 10 x 50	33 128	17/68
Stockinette, courte, y compris 1 bande adhésive en PE	24 x 110 10 x 50	33 129	12/48
Stockinette, grande y compris 2 bandes adhésives en PE	32 x 120 10 x 50	33 130	16/32
Essuie-mains, 2 pièces	30 x 40	33 108	120/480
Alèse I	75 x 100	138 101	30/120
Alèse II avec poche de recueil	75 x 100	33 102	35/70

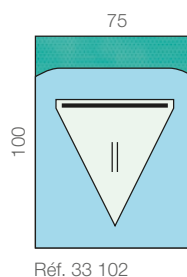
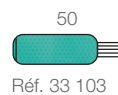
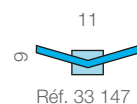
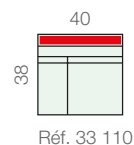
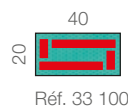

Raucodrape® Surchaussures, transparentes

non-stériles, disponibles uniquement pour les trosses individuelles

Contenu	Taille (cm)	Numéro de composant Trosses individuelles
Surchaussures, transparentes	40 x 27,5	3 021 047



Raucodrape® Champ d'accueil bébé

stériles

Contenu	Taille (cm)	Réf.	CD (pièce)
Champ d'accueil bébé	90 x 100	33 160	18/72

Champ d'accueil bébé doux, pour la prise en charge des nourrissons.

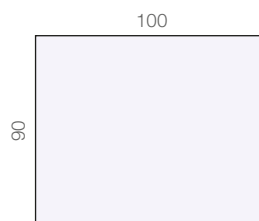

Raucodrape® PRO Accessoires

stériles

Contenu	Taille (cm)	Réf.	CD (pièce)
Stockinette orthopédique, y compris 1 bande adhésive en PE	33 x 55 10 x 50	33 106	65/130
Stockinette orthopédique, y compris 2 bandes adhésives en PE	33 x 110 10 x 50	33 107	38/76

En complément des gammes d'habillement pour le bloc opératoire et pour recouvrir le patient.

— signale le côté avec surface adhésive

Toutes les dimensions sont indiquées en cm.

Habillement pour le bloc opératoire

Tenues de bloc, casaques chirurgicales, masques chirurgicaux, coiffants opératoires et gants chirurgicaux



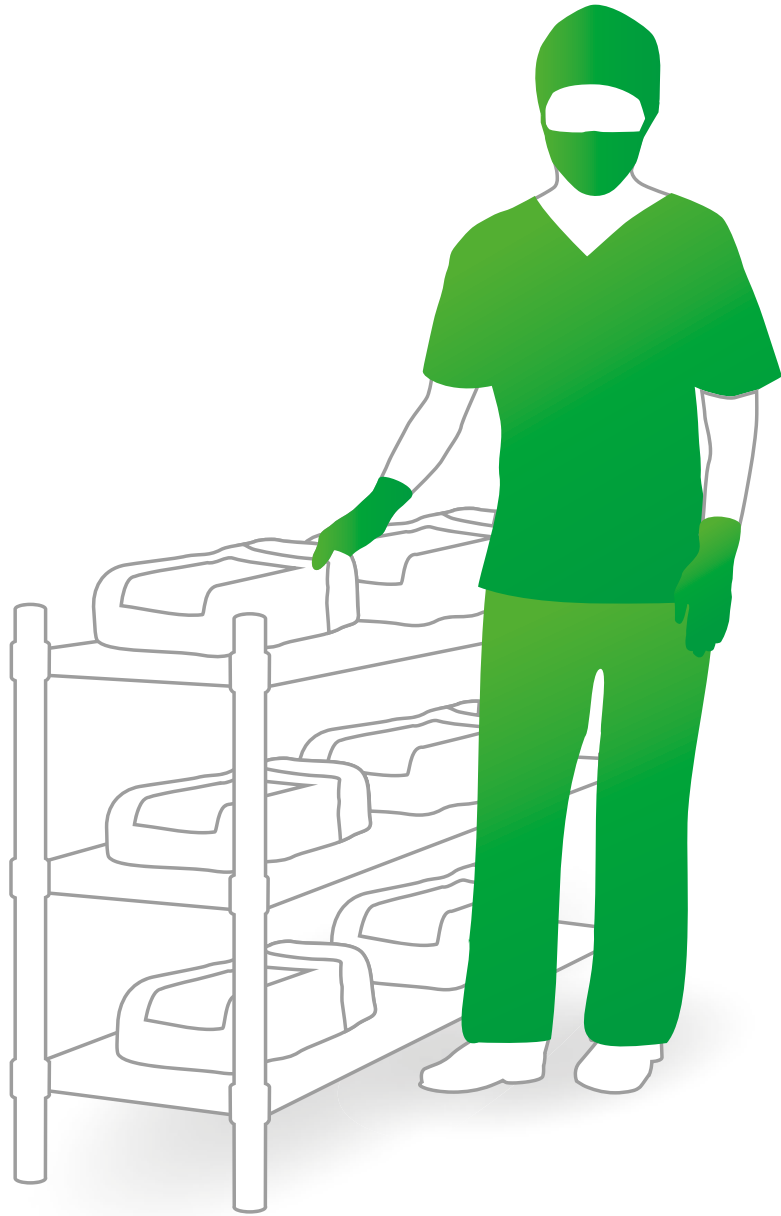

Sentinex® Tenues de bloc – usage unique, bénéfices multiples.

5 bonnes raisons de choisir les tenues de bloc Sentinex®

- sécurité – une matière de qualité constante*
- hygiène – un vêtement propre chaque jour
- confort – port agréable
- blouson de bloc à isolation thermique – protection contre le froid au bloc opératoire
- matière respirante – échange de chaleur amélioré

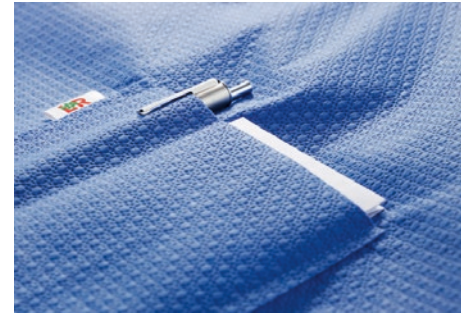

Sentinex Soft présente une poche de poitrine divisée en deux.



* Les deux matières remplissent les critères de performance standard conformément à la norme EN 13795 relative aux casques chirurgicales, en zone moins critique.



Un cordon de serrage flexible garantit une forme ajustée individuelle.



Élastique en bas du dos du blouson de bloc à isolation thermique.



Le col chauffant protège des courants d'air au bloc opératoire.

D'un coup d'œil – combiné individuellement et parfaitement adapté à vos besoins.

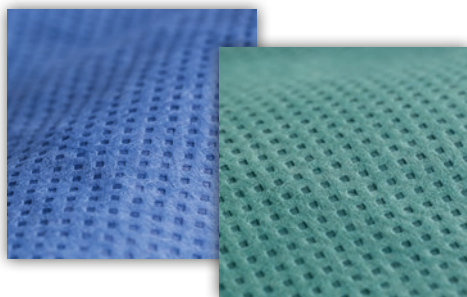

Sentinelx

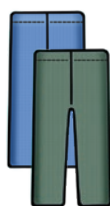
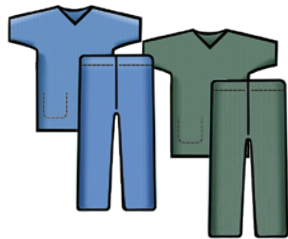

Trousse de tenues
de bloc

Casaque
avec poches
pratiques

Pantalon doté
d'un cordon de serrage
pour une tenue
confortable

Blouson de bloc
à isolation thermique
doté d'un élastique
en bas du dos pour plus
de sécurité au bloc

Thermo Mini-Poncho tient
la poitrine, les épaules et
le cou au chaud.

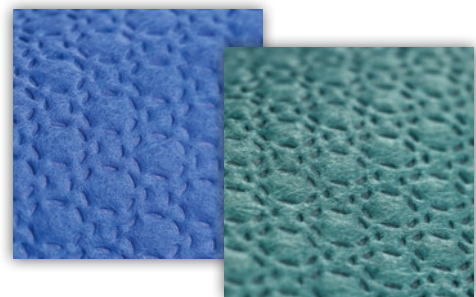

Sentinelx Soft



Tailles de confection

Femmes	34	36	38	40	42	44	46	48	50	52	54
Tailles internationales/L&R	XS	S		M		L		XL		XXL	
Hommes	-	44	46	48	50	52	54	56	58	60	62

Sentinex® Tenues de bloc

Sentinex® Tenues de bloc

Taille	Réf.	Pharmacode	CD (pièce)
Trousse de tenues de bloc, vertes			
XS	39 501	6090530	50
S	39 514	6090547	45
M	39 515	6090553	40
L	39 516	6090576	35
XL	39 517	6090582	35
XXL	39 518	6090599	30
Trousse de tenues de bloc, bleues			
XS	39 502	6090607	50
S	39 519	6090613	45
M	39 520	6090636	40
L	39 521	6090642	35
XL	39 522	6090659	35
XXL	39 523	6090665	30
Casaque pour le bloc, verte			
XS	39 503	6090671	105
S	39 524	6090688	100
M	39 525	6090694	90
L	39 526	6090702	80
XL	39 527	6090719	75
XXL	39 528	6090725	70
Casaque pour le bloc, bleue			
XS	39 505	6090731	105
S	39 534	6090748	100
M	39 535	6090754	90
L	39 536	6090760	80
XL	39 537	6090777	75
XXL	39 538	6090783	70
Pantalon de bloc, vert			
XS	39 504	6090808	80
S	39 529	6090814	75
M	39 530	6090820	70
L	39 531	6090837	65
XL	39 532	6090843	60
XXL	39 533	6090866	55
Pantalon de bloc, bleu			
XS	39 506	6090872	80
S	39 540	6090889	75
M	39 541	6090895	70
L	39 542	6090903	65
XL	39 543	6090926	60
XXL	39 544	6090932	55
Blouson de bloc à isolation thermique, bleu			
M	39 512	6090949	40
L	39 513	6090955	40
Thermo Mini-Poncho, bleu			
Taille de l'unité	39 580	6395212	120

Sentinex® Tenues de bloc Soft

Taille	Réf.	Pharmacode	CD (pièce)
Trousse de tenues de bloc Soft, vertes			
XS	39 507	6090961	25
S	39 545	6090978	25
M	39 546	6090984	22
L	39 547	6090990	20
XL	39 548	6091009	20
XXL	39 549	6091015	20
Trousse de tenues de bloc Soft, bleues			
XS	39 508	5643665	25
S	39 550	5643671	25
M	39 551	5643688	22
L	39 552	5643694	20
XL	39 553	5643702	20
XXL	39 554	5643719	20
Casaque pour le bloc Soft, verte			
XS	39 509	6091021	60
S	39 555	6091038	55
M	39 556	6091044	50
L	39 557	6091050	50
XL	39 558	6091067	45
XXL	39 559	6091073	40
Casaque pour le bloc Soft, bleue			
XS	39 576	6091096	60
S	39 565	6091104	55
M	39 566	6091110	50
L	39 567	6091127	50
XL	39 568	6091133	45
XXL	39 569	6091156	40
Pantalon de bloc Soft, vert			
XS	39 575	6091162	50
S	39 560	6091179	45
M	39 561	6091185	40
L	39 562	6091191	40
XL	39 563	6091216	35
XXL	39 564	7315333	30
Pantalon de bloc Soft, bleu			
XS	39 577	6091222	50
S	39 570	6091239	45
M	39 571	6091245	40
L	39 572	6091251	40
XL	39 573	6091268	35
XXL	39 574	7315356	30
Blouson de bloc à isolation thermique Soft, bleu			
M	39 510	5643725	30
L	39 511	5643731	30
XL	39 611	5643731	25

Sentinex[®] PRO Casaques chirurgicales



PRO – une protection maximale pour des interventions plus longues et plus complexes

- large gamme
- conception large, avec un très grand confort de port
- répondent aux exigences de la norme EN 13795
- adapté pour
 - ◆ interventions avec p. ex. écoulement de fluides moyen à élevé
 - ◆ interventions chirurgicales prolongées

Deux matières : Spunlace et polypropylène

Spunlace

- un confort de port exceptionnel
- doux pour la peau et respirant
- convient très bien également aux interventions physiquement éprouvantes
- échange de chaleur efficace
- matière à texture textile



Polypropylène

- plus léger
- protège efficacement contre les bactéries et les liquides, conformément aux normes EN 13795 et AAMI
- assure la circulation de l'air, de la chaleur et de la vapeur d'eau



Sentinex® PRO Casaques chirurgicales

Quatre modèles : Basic, Standard, Spécial et Spécial Plus

Basic



Sentinex® PRO Casaque chirurgicale Basic

Casaque pour petites interventions et soins, avec 3 lanières dans le dos pour une fermeture sûre.

Standard



Sentinex® PRO Casaque chirurgicale Standard

Casaque chirurgicale enveloppante avec région dorsale stérile grâce au rabat particulièrement large. Convient le mieux aux interventions avec accumulation faible de fluides.

Spécial



Sentinex® PRO Casaque chirurgicale Spécial

Casaque chirurgicale enveloppante basée sur le modèle Standard, dont l'imperméabilité aux liquides est renforcée à l'avant et au niveau des bras. Convient très bien aux interventions avec accumulation élevée de fluides.

Spécial Plus



Sentinex® PRO Casaque chirurgicale Spécial Plus

Casaque chirurgicale enveloppante basée sur le modèle Spécial, dotée en plus d'une zone renforcée plus large pour une protection sûre en cas de charge latérale de liquide.

Deux variantes de conditionnement : emballage stérile et « direct »

Sentinex® PRO Casaques chirurgicales avec emballage stérile

- convient idéalement pour une préparation stérile
- avec emballage stérile
- 2 essuie-mains

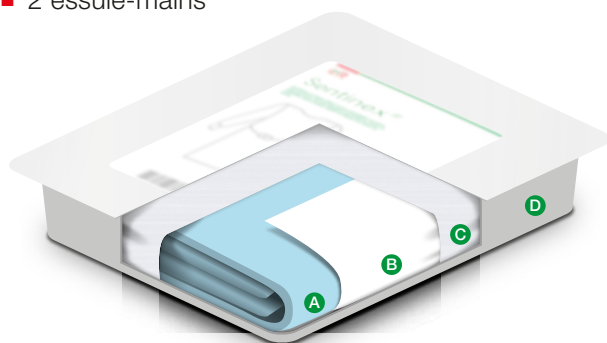

- A Sentinex casaque chirurgicale
- B Essuie-mains
- C Emballage stérile
- D Conditionnement stérile

Sentinex® PRO Casaques chirurgicales "direct"

- pour transfert stérile immédiat
- pour prélèvement rapide
- sans emballage stérile ni essuie-mains



- A Sentinex casaque chirurgicale
- B Conditionnement stérile

Sentinex® PRO Casaque chirurgicale Spunlace

stériles

Taille	Longueur (cm)	Réf.	Pharmacode	CD (pièce)
Standard avec emballage stérile, y compris deux essuie-mains				
S / M	120	19 300	3487942	44
L	130	19 301	3487971	40
XL	150	19 302	3488031	36
XL long	170	19 303	3488048	32
XXL	150	19 304	3488002	32
Spécial avec emballage stérile, y compris deux essuie-mains				
S / M	120	19 310	3488077	40
L	130	19 311	3488083	36
XL	150	19 312	3488108	32
XL long	170	19 313	3488120	28
XXL	150	19 314	3488114	28
Trousse Standard (stérile), 3x XL				
3 x XL	3 x 150	19 308		12
Trousse Standard (stérile), 2x XL, 1x L				
2 x XL / 1 x L	2 x 150 / 1 x 130	19 309		12

Sentinex® PRO Casaque chirurgicale SMMS

stériles

Taille	Longueur (cm)	Réf.	Pharmacode	CD (pièce)
Standard avec emballage stérile, y compris deux essuie-mains				
S / M	120	19 340	3488232	52
L	130	19 341	3488249	48
XL	150	19 342	3488203	44
XL long	170	19 343	3488255	40
XXL	150	19 344	3488195	40
Spécial avec emballage stérile, y compris deux essuie-mains				
S / M	120	19 350	3488189	48
L	130	19 351	3488172	44
XL	150	19 352	3488166	40
XL long	170	19 353	3488137	36
XXL	150	19 354	3488143	36
Standard « direct » sans emballage stérile				
S / M	120	19 360		52
L	130	19 361		48
XL	150	19 362		44
Spécial « direct » sans emballage stérile				
S / M	120	19 370		48
L	130	19 371		44
XL	150	19 372		40
Spécial Plus « direct » sans emballage stérile				
XL	150	31 276		36
Basic « direct » sans emballage stérile				
S / M	120	19 380		48
L	130	19 381		44
XL	150	19 382		40

Sentinex® Masques chirurgicaux



Sentinex® Lite

- modèle de base confortable
- combinaison de matières extrêmement légères, améliorant la perméabilité à l'air et offrant ainsi plus de « fraîcheur » que les masques chirurgicaux classiques
- moindre accumulation de chaleur réduisant d'éventuelles irritations cutanées
- niveau de performance de type II conformément à la norme EN 14683

Sentinex® Classic

- le modèle de qualité premium
- ses matières de haute qualité offrent un excellent confort de port
- niveau de performance de type II conformément à la norme EN 14683



Sentinex® AntiFog

- arceau nasal positionné largement vers l'extérieur
- avec bandelettes antibuée intégrées qui empêchent la formation de buée sur les verres de lunettes ou sur les oculaires de microscope
- niveau de performance de type II conformément à la norme EN 14683

Sentinex® Ultra

- masque écu à base d'un matériau non blanchi
- particulièrement doux pour la peau
- avec des bandelettes antibuée
- niveau de performance de type II conformément à la norme EN 14683

Sentinex® SafetyShield

- pour protéger encore mieux le personnel du bloc opératoire contre les infections
- couche externe renforcée empêchant la pénétration de fluides corporels potentiellement dangereux lors de longue durée de port.
- Visière antireflet et antibuée protégeant l'ensemble du visage
- niveau de performance de type IIR conformément à la norme EN 14683

Sentinex® Safety

- pour protéger encore mieux le personnel du bloc opératoire contre les infections
- couche externe renforcée empêchant la pénétration de fluides corporels potentiellement dangereux lors de longue durée de port.
- niveau de performance de type IIR conformément à la norme EN 14683



Sentinex® SuperSoft

- avec une couche interne souple et douce,
- doux pour la peau
- exempt de colorants et d'agents liants, une alternative conçue pour les peaux sensibles
- niveau de performance de type II conformément à la norme EN 14683

Sentinex® ExtraTouch

- zone de respiration plus grande du fait de la coupe plus large et des liens horizontaux, pour une haleine sensiblement plus fraîche
- convient aussi aux porteurs de barbes courtes
- niveau de performance de type II conformément à la norme EN 14683

Sentinex® Masques chirurgicaux

Modèle	Réf.	Pharmacode	CD (pièce)
Sentinex Lite, bleu	11 983	5332528	50/300
Sentinex Lite, vert	11 991	5332557	50/300
Sentinex Lite, vert, avec passants élastiques	11 992	5332511	50/500
Sentinex Classic, vert	11 996	5332563	50/300
Sentinex SuperSoft	11 997	5332586	50/300
Sentinex ExtraTouch	11 998	5332592	50/300
Sentinex AntiFog	11 986	5332534	50/300
Sentinex Ultra	11 999	5332600	50/300
Sentinex SafetyShield	11 989	5332540	25/100
Sentinex Safety	32 987	7315362	50/300

Sentinex® Charlottes chirurgicales

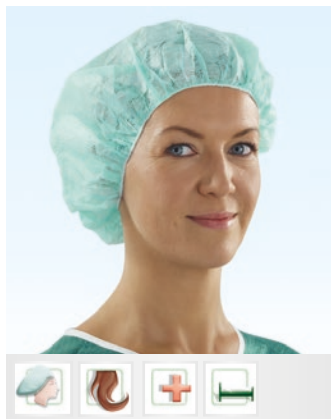

Sentinex® Soft

- charlotte respirante
- confortable et convenant aux cheveux courts ou longs



Sentinex® Astro

- coiffe de protection intégrale sûre en forme de cagoule
- avec des ourlets
- la tête et le cou sont complètement couverts moyennant des fermetures à lanières



Sentinex® Astro Extra

- la coiffe de protection intégrale en forme de cagoule
- sûre et confortable
- le bandeau anti-transpiration doux, intégré absorbe les liquides et retient les particules

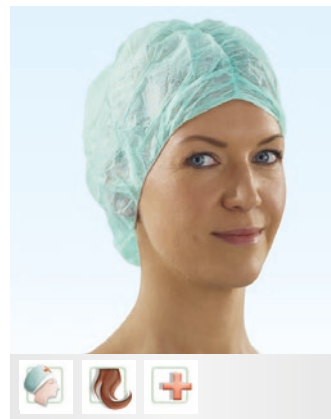

Sentinex® Fancy

- spécialement conçue pour les cheveux longs
- offre un volume amplifié par la couture centrale
- la zone frontale douce sans bande en latex permet d'éviter les points de pression

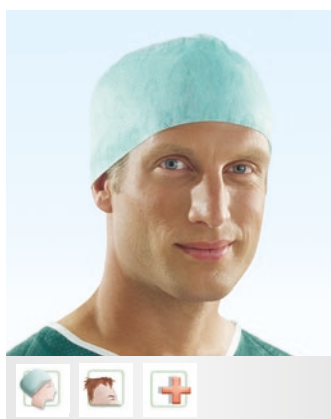

Sentinex® Flex

- calot de chirurgien
- pour des cheveux courts
- confortable et très respirant
- convient bien à un port prolongé

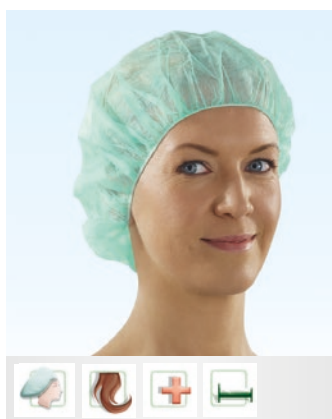

Sentinex® Easy

- charlotte à usage quotidien en milieu hospitalier
- couvre complètement la chevelure de manière fiable et
- convient également aux patients et aux visiteurs

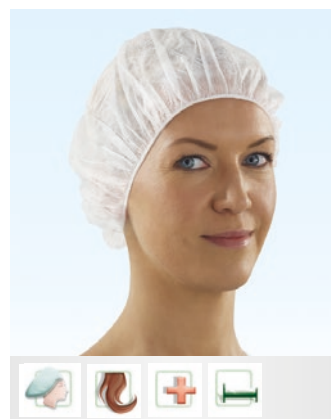

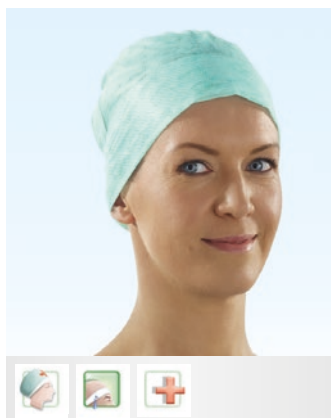





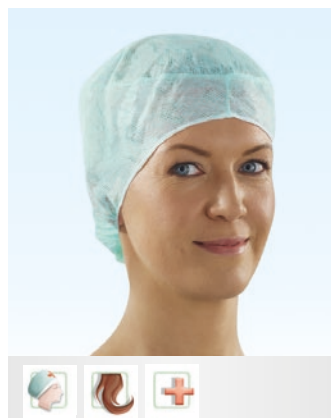



Sentinex® Nova

- coiffe qui s'adapte à votre morphologie
- bandeau frontal rabattable pour servir de bande anti-transpiration



Sentinex® Trend

- forme ajustée, très bonne tenue
- convenant également aux cheveux longs
- l'élastique au niveau de la nuque assure un bon maintien durable

	Cagoule Astro
	Charlotte
	Calot de chirurgien
	Coiffe pour infirmière
	Avec bande anti-transpiration
	Pour le personnel
	Pour les patients
	Pour cheveux longs/« Soft » : pour tout type de coiffure
	Pour cheveux courts

Sentinex® Charlottes chirurgicales

Modèle	Réf.	Pharmacode	CD (pièce)
Sentinex Soft, charlotte, verte, respirante	17 420	3139402	100/600
Sentinex Astro, cagoule Astro, verte	17 421	3139419	100/600
Sentinex Astro Extra, cagoule Astro avec bande anti-transpiration, verte	17 422	3139425	100/600
Sentinex Fancy, coiffe pour infirmière avec couture centrale, verte	17 423	3139431	100/600
Sentinex Nova, coiffe pour infirmière avec lien, verte	17 424	3139448	100/600
Sentinex Trend, coiffe pour infirmière, longue, verte	17 425	3139454	100/600
Sentinex Flex, calot de chirurgien, vert	17 426	3139460	100/600
Sentinex Easy, vert, charlotte, verte	17 427	3139477	100/600
Sentinex Easy, bleu, charlotte, bleue	17 428	3139483	100/600
Sentinex Easy, blanc, charlotte, blanche	17 429	3139508	100/600

Sentina® Ambidextrous Latex

Gants d'examen Latex



Champs d'application

- utilisation à l'hôpital et en cabinet
- pour le nettoyage professionnel
- convient à une utilisation en laboratoire, dans l'industrie pharmaceutique et au contact avec les denrées alimentaires

synthétique pour un enfilage simple et rapide

- haute résistance au déchirement
- surface extraplate et modelabilité exceptionnelle

Propriétés

- avec bord roulé
- excellent toucher et prise sûre
- avec revêtement intérieur

Composition du produit

- latex naturel

Sentina® Ambidextrous Latex

non stérile, en carton distributeur, latex naturel, non poudré, avec revêtement intérieur synthétique, blanc

Taille	Réf.	Pharmacode	CD (pièce)
6-7 S	141 391	7797851	100/1000
7-8 M	141 392	7797852	100/1000
8-9 L	141 393	7797853	100/1000

Sentina® Ambidextrous Nitrile

Gants d'examen Nitrile



Champs d'application

- utilisation à l'hôpital et en cabinet
- pour le nettoyage professionnel
- convient à une utilisation en laboratoire, dans l'industrie pharmaceutique et au contact avec les denrées alimentaires

Propriétés

- avec bord roulé
- confort de port élevé grâce au matériau doux innovant
- haute résistance au déchirement
- sans latex naturelle
- convient aux allergiques de type I

Composition du produit

- caoutchouc nitrile-butadiène

Sentina® Ambidextrous Nitrile

non stérile, en carton distributeur, caoutchouc nitrile-butadiène, sans caoutchouc naturel, non poudré, bleu lavande

Taille	Réf.	Pharmacode	CD (pièce)
6-7 S	220 008	7777958	200/2000
7-8 M	220 007	7777959	200/2000
8-9 L	220 006	7777960	200/2000
9-10 XL	220 009	7777961	180/1800

Habillement pour le bloc opératoire



Champs d'application

- pour la protection du patient des particules et de la poussière issues des vêtements des visiteurs et du personnel

Composition du produit

- la blouse visiteur Sentina est en non-tissé

Propriétés

- utilisation de matières premières exemptes de latex de caoutchouc naturel
- respirant
- faible teneur en particules
- hydrophobe

Sentina® Blouses visiteurs

en non-tissé respirant, vert, avec manchettes blanches et une ceinture ajustable ainsi qu'une fermeture auto-agrippante dans le cou

Longueur (cm)	Réf.	Pharmacode	CD (pièce)
118	18 418	3709940	60

non stériles

Sentina® Instruments à usage unique



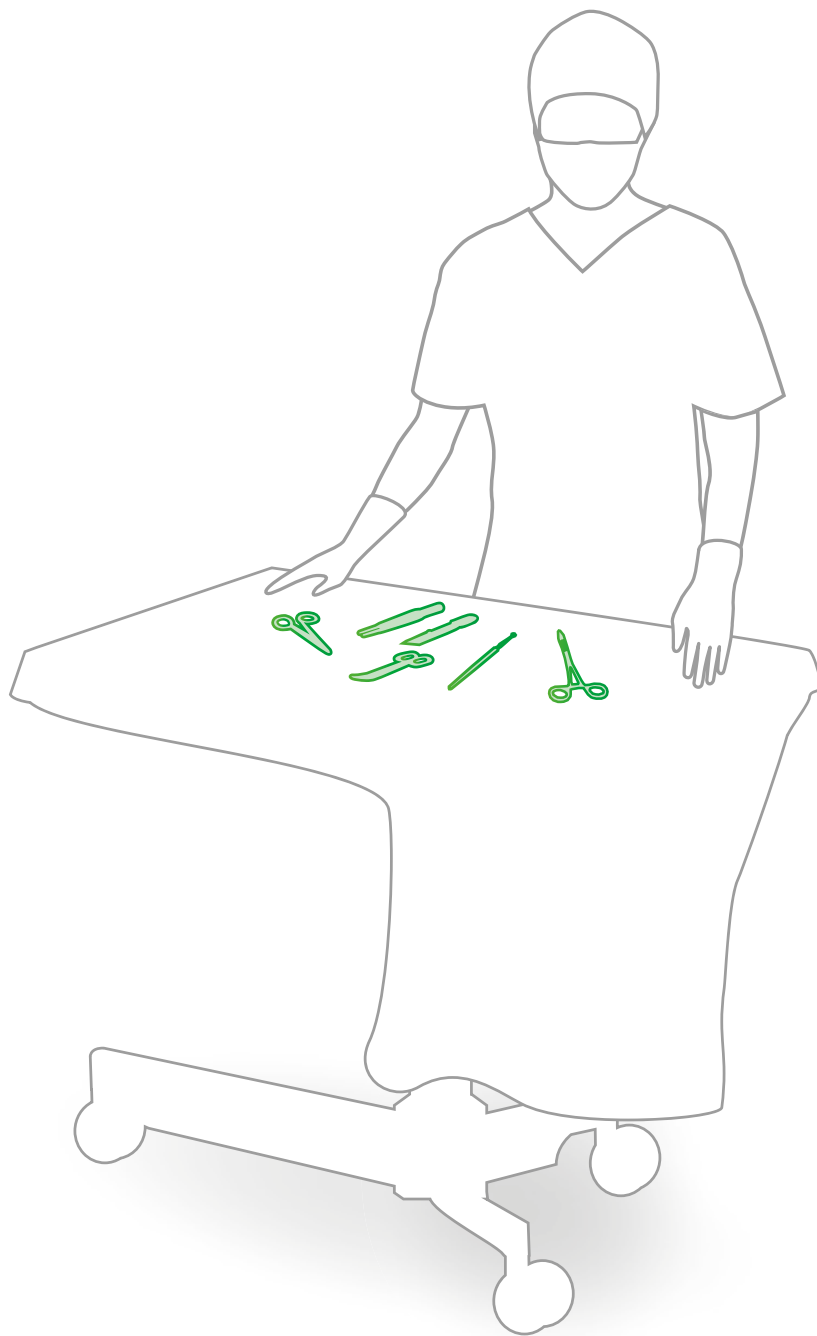

Sentina® Instruments à usage unique



Champs d'application

- dans les services hospitaliers ou en soins ambulatoires
- au bloc et dans le domaine opératoire
- en cabinet médical
- pour les soins infirmiers et dans les centres de soins

Propriétés

- offrent sécurité au patient et à l'utilisateur
- qualité élevée
- manipulation précise
- potentiels d'économie
- se distinguent clairement des instruments réutilisables grâce au marquage de sécurité L&R Safety Mark biocompatible résistant à l'abrasion et au symbole d'usage unique
- surface mate diminuant les reflets
- ouverture refermable sur la boîte distributrice

Composition du produit

- qualité d'acier inoxydable selon la norme acier AISI 4101, marquage de couleur biocompatible (marquage de sécurité – L&R Safety Mark)

Sentina® Ciseaux chirurgicaux

stériles, en emballage individuel

Contenu	Taille (cm)	Réf.	Pharmacode	CD (pièce)
Sentina Ciseaux chirurgicaux pointus/pointus, droits	13,0	33 805	6985965	25/100
Sentina Ciseaux chirurgicaux pointus/émoussés, droits	14,5	33 806	6985971	25/100
Sentina Ciseaux chirurgicaux pointus/émoussés, courbés	14,5	33 807	6985988	25/100
Sentina Ciseaux chirurgicaux émoussés/émoussés, droits	14,5	33 808	6985994	25/100
Sentina Ciseaux à épisiotomie de Braun Stadler	14,5	33 809	6986002	25/100
Sentina Ciseaux de Metzenbaum courbés, fins	14,5	33 823	6986019	25/100
Sentina Micro-ciseaux à ressort	11,0	33 824	6986025	25/100
Sentina Ciseaux Iris, courbés	11,5	33 829	6986031	25/100
Sentina Ciseaux Iris, droits	11,5	33 830	6986048	25/100
Sentina Ciseaux à pansement de Lister	15,0	33 850	6986054	25/100

Sentina® Pincés

stériles, en emballage individuel

Contenu	Taille (cm)	Réf.	Pharmacode	CD (pièce)
Sentina Micro-pince Mosquito anatomique, droite	12,5	33 903	6985758	25/100
Sentina Micro-pince Mosquito anatomique, courbée	12,5	33 904	6985764	25/100
Sentina Micro-pince Mosquito chirurgicale, droite	12,5	33 905	6985770	25/100
Sentina Pince de Kocher chirurgicale, droite	14,0	33 906	6985787	25/100
Sentina Pince de Péan anatomique, droite	14,0	33 907	6985793	25/100
Sentina Pince à pansement avec crémaillère de Maier	16,0	33 911	6985818	25/100
Sentina Pince Halsted-Mosquito anatomique, courbée	12,5	33 912	6985824	25/100
Sentina Clamp pour tubulure, lisse	15,0	33 913	6985830	25/100

Sentina® Pincettes

stériles, en emballage individuel

Contenu	Taille (cm)	Réf.	Pharmacode	CD (pièce)
Sentina Pincette standard anatomique, droite	14,0	34 014	6986060	20/80
Sentina Pincette standard chirurgicale, droite	14,0	34 016	6986077	20/80
Sentina Pincette d'Adson anatomique, droite	12,0	34 017	6986108	25/100
Sentina Pincette d'Adson chirurgicale, droite	12,0	34 018	6986083	25/100
Sentina Micro-pincette d'Adson, chirurgicale	12,0	34 029	6986114	25/100
Sentina Pincette à échardes, droite	9,0	34 039	6986120	20/80
Sentina Pincette DeBakey, droite	15,5	34 043	6986137	20/80

Sentina® Portes-aiguilles

stériles, en emballage individuel

Contenu	Taille (cm)	Réf.	Pharmacode	CD (pièce)
Sentina Porte-aiguille Mayo-Hegar	12	34 177	6985853	25/100
Sentina Porte-aiguille Mayo-Hegar	14	34 178	6985876	25/100
Sentina Micro-porte-aiguille sans crémaillère	16	34 179	6985882	20/80

Sentina® Compléments

stériles, en emballage individuel

Contenu	Taille	Réf.	Pharmacode	CD (pièce)
Sentina Combinaison d'écarteurs Senn-Miller	16,0 cm	34 202	6986143	20/80
Sentina Combinaison de curettes aiguisées de Williger	16,5 cm	34 205	6986189	25/100
Sentina Curette de Fox	14,5 cm	34 206	6986195	25/100
Sentina Canal de 80 mm de longueur	80,0 mm	34 212	6986249	25/100

Setpack®

Sets de pansements chirurgicaux



Setpack® Toptex® Lite

Compresses abdominales RX

Champ d'application

- conçues pour une utilisation directe au bloc opératoire
- pour recueillir et retenir les organes ainsi que les tissus corporels
- pour l'hémostase et l'absorption des fluides corporels lors d'interventions chirurgicales

Propriétés

- en gaze hydrophile conformément à la norme EN 14079
- prélavées
- souples et absorbantes
- 20 fils
- conditionnées sous enveloppe intérieure brevetée pour produits stériles pour un prélèvement rapide et fiable du produit et un contrôle des quantités
- cartes de comptage autocollantes, doubles, appliquées séparément



Composition du produit

100 % coton, puce radiodéTECTABLE
(chlorure de polyvinyle et sulfate de baryum)

Modèles

- blanc, vert et bleu
- 4 et 6 couches

Setpack® Toptex® Lite Compresses abdominales RX

stériles

	Contenu	Taille (cm)	Réf.	CD (Emballage)
blanc				
2	pièces, 4 couches	40 x 40	15 004	14/42
5	pièces, 4 couches	40 x 40	15 001	6/18
2	pièces, 6 couches	40 x 40	15 012	12/36
5	pièces, 6 couches	40 x 40	15 003	6/18
5	pièces, 4 couches	20 x 30	15 007	14/42
2	pièces, 4 couches	50 x 60	15 014	8/24
2	pièces, 4 couches	8 x 90	15 010	26/78
vert				
2	pièces, 4 couches	40 x 40	15 006	14/42
5	pièces, 4 couches	40 x 40	15 002	6/18
2	pièces, 6 couches	40 x 40	15 008	12/36
5	pièces, 6 couches	40 x 40	15 000	6/18
5	pièces, 4 couches	20 x 30	15 005	14/42
2	pièces, 4 couches	50 x 60	15 013	8/24
2	pièces, 6 couches	50 x 60	15 018	6/18
2	pièces, 4 couches	8 x 90	15 009	26/78
bleu				
5	pièces, 4 couches	40 x 40	15 015	6/18

Setpack® Compresses de gaze RX

Champ d'application

- conçues pour une utilisation directe au bloc opératoire
- pour le tamponnement et l'absorption des fluides corporels lors d'interventions chirurgicales

Propriétés

- en gaze hydrophile conformément à la norme EN 14079
- souples et absorbantes
- tous les bords de coupe à l'intérieur, aucun fil de lisière
- conditionnées sous enveloppe intérieure brevetée pour produits stériles pour un prélèvement rapide et fiable du produit et un contrôle des quantités
- cartes de comptage autocollantes, doubles, appliquées séparément



Composition du produit

100 % coton ; fil radiodéTECTABLE
(bleu, polypropylène, fil polyester, sulfate de baryum)

Modèles

- 12, 16, et 32 couches
- 17 et 20 fils

Setpack® Compresses de gaze RX

stériles

Taille (cm)	Réf.	Pharmacode	CD (emballage)
Emballages de 10 pièces, 12 couches, 17 fils			
7,5 x 7,5	15 114		28/84
10,0 x 10,0	15 100		20/60
10,0 x 12,5	15 116		20/60
10,0 x 20,0	15 102		16/48
Emballages de 10 pièces, 16 couches, 17 fils			
5,0 x 5,0	15 110		34/102
7,5 x 7,5	15 106		24/72
10,0 x 10,0	15 101		20/60
10,0 x 12,5	15 111		18/54
Emballages de 10 pièces, 32 couches, 20 fils			
10,0 x 10,0	15 104		12/36
Emballages de 20 pièces, 16 couches, 17 fils			
5,0 x 5,0	15 117		26/78
Emballages de 10 pièces, 24 couches, 17 fils			
10,0 x 20	18 752	7727283	10/30

Setpack® Tampons RX

Champ d'application

- conçus pour une utilisation directe au bloc opératoire
- pour l'absorption de sang et de sécrétions lors d'interventions chirurgicales

Propriétés

- en gaze hydrophile conformément à la norme EN 14079
- souples et très absorbants
- avec anneau de sécurité en silicone
- 20 fils
- conditionnement double pour produits stériles
- cartes de comptage autocollantes, doubles, appliquées séparément

Composition du produit

100 % coton ; fil radiodéTECTABLE
(bleu, polypropylène, fil de polyester, sulfate de baryum),
l'anneau de sécurité est en silicone.



Setpack® Tampons RX

stériles

Taille	Réf.	CD (Emballage)
Emballages de 5 pièces		
taille d'un poing 7	22 800	16/48
Emballages de 10 pièces		
taille noix 2	22 801	72/144
taille prune 3	22 802	38/114
taille œuf 4	22 803	26/78
extra grand 6	22 804	18/54
Emballages de 15 pièces		
taille prune 3	22 805	30/90
extra grand 6	22 807	12/36
Emballages de 20 pièces		
taille prune 3	22 808	26/78
taille œuf 4	22 809	16/48
extra grand 6	22 810	6/18

Setpack® Tampons dissecteurs RX

Champ d'application

- conçus pour une utilisation directe au bloc opératoire
- pour la dissection d'organes, vaisseaux sanguins et couches de tissus lors d'interventions chirurgicales

Propriétés

- en gaze hydrophile conformément à la norme EN 14079
- résistants et très absorbants
- 24 fils
- dans une boîte coulissante pour tampons permettant un contrôle simplifié des quantités et un prélèvement pratique
- cartes de comptage autocollantes, doubles, appliquées séparément

Composition du produit

100 % coton ; fil radiodéTECTABLE
(bleu, polypropylène, fil polyester, sulfate de baryum)



Setpack® Tampons dissecteurs RX

stériles

Taille	Réf.	CD (Emballage)
Emballages de 10 pièces		
petit 2	12 780	40/120
moyen 3	12 781	40/120
grand 4	12 782	40/120
Emballages de 20 pièces		
petit 2	12 783	40/120
moyen 3	12 784	40/120
grand 4	12 785	40/120

Setpack® Sets de pansements chirurgicaux

Composition personnalisée réalisée selon vos spécifications

Setpack Individual offre des solutions flexibles pour toutes les interventions régulières. En collaboration étroite avec ses clients, L&R analyse la situation existante, définit les besoins et compose le Setpack au cas par cas, de façon pratique.

Ce service reste à tout moment disponible, même en cas de modification des conditions générales. À l'aide d'un système de conditionnement standardisé, L&R se charge de la production professionnelle et conforme de Setpacks personnalisés.

En combinant Setpack Standard et Setpack Individual, l'utilisateur dispose d'un emploi économique des matériaux et évite les excès de produits résiduels.



Avantages

1. Personnalisation

- composé sur mesure selon les besoins de chaque client
- analyse personnalisée des besoins, en collaboration étroite avec les services concernés de l'établissement

2. Rentabilité économique

- gain de temps par une normalisation des procédures
- emploi économique de matériel
- suppression de la préparation des matériaux
- nécessité d'un propre processus de stérilisation validé devenue inutile

3. Sécurité

- nombreux contrôles des quantités lors de la production de Setpack

Kitpack®

Système opératoire multicomposant



Kitpack®

Système opératoire multicomposant

Kitpack est un système opératoire efficace comprenant différents composants opératoires prêts à l'emploi. Outre les champs opératoires Raucodrape, les casques chirurgicaux Sentinex et les pansements pour le bloc opératoire, il est possible d'intégrer d'autres composants de fabricants renommés selon vos souhaits.

Le Kitpack est conditionné avec tous les composants contenus de façon compacte, stérile et utilisable immédiatement.

La composition est réalisée de façon personnalisée et selon votre besoin pour répondre à chacune des interventions chirurgicales.

En utilisant les Kitpacks prêts à l'emploi, vous réduisez le temps de préparation et le coût des procédures, et ce en toute sécurité et avec la flexibilité requise.



Raucodrape® Champs opératoires

- particulièrement résistants au déchirement et absorbants
- effet barrière contre la pénétration des liquides et des bactéries
- excellente drapabilité



Sentinex®

Casaques chirurgicales

- protection fiable contre les bactéries et les liquides
- très bon confort de port
- doux pour la peau et respirant



Pansements chirurgicaux

- avec fil radiodéTECTABLE ou puce de contraste
- très absorbants
- avec carte de comptage double et autocollante

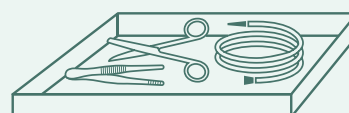

Autres composants à usage unique pour le bloc opératoire

- par ex. tubulures, matériel de suture, scalpels, gants et seringues
- produits de très grande qualité
- fabricants renommés

Kitpack®

Système opératoire multicomposant



Valeur ajoutée : Kitpack®

- permet un gain de temps considérable, car l'assemblage des composants individuels n'est pas réalisé avant l'intervention.
- réduit la logistique et la gestion, car le processus de commande plus simple allège le processus d'achat.
- assure une meilleure sécurité au bloc opératoire, car la réduction du risque de contamination lors de l'ouverture et de la transmission des produits stériles améliore la prévention des infections.
- facilite la documentation du matériel utilisé au bloc opératoire, étant donné qu'une seule étiquette regroupe toutes les informations pertinentes de la trousse.
- augmente la transparence des coûts, car les dépenses par cas traité sont classées plus rapidement et plus facilement qu'avec des composants isolés.

Plus de sécurité et un gain de temps grâce au marquage couleur pour votre Kitpack

De la même manière que vos plateaux à instruments, vous pouvez désormais doter votre Kitpack d'un marquage couleur correspondant. Des points colorés d'un diamètre de 6 cm en 15 couleurs différentes et pouvant être positionnés de 3 manières différentes sur la poche à rabat sont à votre disposition.



Kitpack[®] start



Champ d'application

- conçu spécialement pour une utilisation au bloc opératoire

Propriétés

- disponible immédiatement
- aucune durée de contrat
- stérile et immédiatement utilisable
- gain de temps avant et après l'intervention
- une seule et unique commande
- réduit la tenue des stocks
- souple dans la phase de test
- composition économique

Composition du produit

Kitpack start contient les équipements de base avec les principaux composants prêts à l'emploi à usage unique pour chaque spécialité.

Modèles

- Trousse pour chirurgie générale
- Trousse de hanche
- Trousse d'extrémité
- Trousse vasculaire avec champ en U
- Trousse de césarienne

Trousse pour chirurgie générale

Contenu		Taille	Réf.	CD (emballage)
1	Raucodrape champ de table opératoire	150 cm x 190 cm	28 145	6
4	Raucodrape essuie-mains	30 cm x 40 cm		
1	Sentinex casaque chirurgicale SMMS Standard	150 cm		
1	Raucodrape housse mayo Standard	80 cm x 145 cm		
1	Sentinex casaque chirurgicale SMMS Standard	150 cm		
1	Sentinex casaque chirurgicale SMMS Spécial	150 cm		
1	scalpel à usage unique figure 21 ¹			
1	cuvette bleue ¹	250 ml		
5	Gazin tampons RX ¹	Taille 6 extra grand		
10	Gazin tampons RX ¹	Taille 4 taille œuf		
10	Gazin tampons dissecteurs RX ¹	petite taille 2		
10	Gazin compresses de gaze RX 16 couches ¹	10 cm x 10 cm		
1	Raucodrape bande adhésive élastique	9 cm x 50 cm		
2	Raucodrape champs adhésifs, 2 couches Plus	75 cm x 90 cm		
1	Raucodrape champ adhésif, 2 couches Plus	175 cm x 180 cm		
1	Raucodrape champ adhésif, 2 couches Plus	150 cm x 250 cm		

¹ Composants de la boîte pliante

Trousse de hanche

	Contenu	Taille	Réf.	CD (emballage)
1	Raucodrape champ de table opératoire	150 cm x 190 cm	28 146	4
4	Raucodrape essuie-mains	30 cm x 40 cm		
1	Sentinex casaque chirurgicale SMMS Standard	150 cm		
1	Raucodrape housse mayo Standard	80 cm x 145 cm		
1	trousse d'aspiration opératoire type Yankauer CH 25 ¹	Ø 6 mm		
1	Raucodrape poche à instruments, 1 compartiment	38 cm x 40 cm		
2	scalpels à usage unique figure 21 ¹			
1	cuvette bleue ¹	250 ml		
10	Gazin tampons RX ¹	Taille 6 extra grand		
30	Gazin compresses de gaze RX 16 couches ¹	10 cm x 10 cm		
2	Toptex lite compresses abdominales RX vertes, 6 couches ¹	40 cm x 40 cm		
1	Sentinex casaque chirurgicale SMMS Standard	150 cm		
2	Sentinex casaques chirurgicales SMMS Spécial	150 cm		
1	Raucodrape champ opératoire adhésif 2 couches	75 cm x 90 cm		
1	Raucodrape stockinette orthopédique, y compris 2 bandes adhésives en PE	33 cm x 110 cm		
1	Raucodrape champ opératoire 2 couches	150 cm x 180 cm		
2	Raucodrape bande adhésive élastique	9 cm x 50 cm		
1	Raucodrape champ en U, 2 couches Plus, fente	225 cm x 260 cm 10 cm x 100 cm		
1	Raucodrape champ d'anesthésie, 2 couches Plus	225 cm x 270 cm		

¹ Composants de la boîte pliante

Trousse d'extrémité

	Contenu	Taille	Réf.	CD (emballage)
1	Raucodrape champ de table opératoire	150 cm x 190 cm	28 147	5
2	Raucodrape essuie-mains	30 cm x 40 cm		
1	Sentinex casaque chirurgicale SMMS Standard	150 cm		
1	Raucodrape housse mayo Standard	80 cm x 145 cm		
1	Sentinex casaque chirurgicale SMMS Spécial	150 cm		
1	Raucodrape gaine de caméra, pliage avec revers ¹	13 cm x 250 cm		
1	cuvette bleue ¹	250 ml		
3	Curapor pansements ¹	5 cm x 7 cm		
5	Gazin tampons RX ¹	Taille 6 extra grand		
1	scalpel à usage unique figure 11 ¹			
10	Gazin compresses de gaze RX 16 couches ¹	10 cm x 10 cm		
1	Lenkelast bande universelle ¹	12 cm x 5 m		
1	Raucodrape champ opératoire 2 couches	150 cm x 180 cm		
1	Raucodrape bande adhésive élastique	9 cm x 50 cm		
1	Raucodrape stockinette courte	24 cm x 80 cm		
1	Raucodrape champ d'extrémité, 2 couches Plus	225 cm x 320 cm		

¹ Composants de la boîte pliante

Trousse vasculaire avec champ en U

Contenu	Taille	Réf.	CD (emballage)
1 Raucodrape champ de table opératoire	150 cm x 190 cm	28 148	5
4 Raucodrape essuie-mains	30 cm x 40 cm		
1 Sentinex casaque chirurgicale SMMS Standard	150 cm		
1 Raucodrape housse mayo Standard	80 cm x 145 cm		
1 Sentinex casaque chirurgicale SMMS Standard	150 cm		
1 cuvette bleue ¹	250 ml		
1 Curapor pansements ¹	10 cm x 8 cm		
5 Gazin tampons RX ¹	Taille 6 extra grand		
10 Gazin tampons dissecteurs RX ¹	Taille 3 moyen		
1 scalpel à usage unique figure 10 ¹			
2 scalpels à usage unique figure 15 ¹			
30 Gazin compresses de gaze RX 16 couches ¹	10 cm x 10 cm		
1 Raucodrape bande adhésive élastique	9 cm x 50 cm		
1 Raucodrape champ en U, 2 couches Plus, fente	225 cm x 260 cm 10 cm x 100 cm		
1 Raucodrape champ adhésif, 2 couches Plus	150 cm x 250 cm		

¹ Composants de la boîte pliante

Trousse de césarienne

Contenu	Taille	Réf.	CD (emballage)
1 Raucodrape champ de table opératoire	150 cm x 190 cm	28 149	4
4 Raucodrape essuie-mains	30 cm x 40 cm		
1 Sentinex casaque chirurgicale SMMS Standard	150 cm		
1 Raucodrape housse mayo Standard	80 cm x 145 cm		
1 trousse d'aspiration opératoire type Yankauer CH 25 ¹	Ø 6 mm		
1 scalpel à usage unique figure 22 ¹			
1 cuvette bleue ¹	250 ml		
20 Gazin tampons RX ¹	Taille 6 extra grand		
10 Gazin compresses de gaze RX 16 couches ¹	10 cm x 10 cm		
5 Toptex lite compresses abdominales RX vertes, 4 couches ¹	40 cm x 40 cm		
1 Sentinex casaque chirurgicale SMMS Standard	150 cm		
1 Sentinex casaque chirurgicale SMMS Spécial	150 cm		
1 Raucodrape bande adhésive élastique	9 cm x 50 cm		
1 Raucodrape champ d'accueil bébé	90 cm x 100 cm		
1 Raucodrape champ de césarienne 2 avec jambières intégrées	260 cm x 310 cm		

¹ Composants de la boîte pliante

Raucocel®

Accessoires

Raucocel® Chiffon de nettoyage pour instruments

Champ d'application

- pour le nettoyage des instruments chirurgicaux (scalpels)

Propriétés

- très absorbant
- résistant au déchirement
- peu pelucheux

Composition du produit

- alcool polyvinylique

Raucocel®

Chiffon de nettoyage pour instruments

stérile

Taille (mm)	Réf.	CD (pièce)
76 x 76	10 313	20 / 480

Raucocel® Bandeau frontal

Champ d'application

- utilisé pour empêcher la transpiration du front
- porté humide, il procure un effet rafraichissant agréable grâce à une évaporation constante
- grâce à sa capacité d'absorption élevée, il n'est plus nécessaire d'éponger fréquemment la transpiration

Propriétés

- très absorbant
- résistant au déchirement
- peu pelucheux

Composition du produit

- bandeau pour le front : alcool polyvinylique
- bande élastique pour la fixation : polyester, polyuréthane

Raucocel®

Bandeau frontal

non stérile

Réf.	CD (pièce)
11 971	10 / 240

L+R disinfect



L+R handdisinfect blue

Désinfectant pour les mains au propanol



Champs d'application

- pour la désinfection hygiénique et chirurgicale des mains

Propriétés

- désinfection hygiénique des mains selon VAH/EN 1500 ; 30 s
- désinfection chirurgicale des mains selon VAH/EN 12791 ; 90 s
- bactéricide selon VAH/ EN 13727 ; 30 s
- levuricide selon VAH/ EN 13624 ; 30 s
- tuberculocide selon EN 14348 ; 30 s
- mycobactéricide selon EN 14348 ; 30 s
- action virucide limitée selon DW/RKI, virucide contre les virus enveloppés selon EN 14476 ; 30 s
- action virucide limitée PLUS, y compris norovirus et adénovirus conformément à EN 14476 ; 30 s
- efficace contre les rotavirus conformément à EN 14476 ; 30 s
- sans principes actifs rémanents

Composition du produit

composants actifs dans 100 g de solution :

- 45 g propan-2-ol
- 30 g propan-1-ol

Remarques

- appliqué non dilué par frottement sur les mains sèches
- ne pas sécher les mains pendant le temps d'application indiqué
- les pouces et le bout des doigts, en particulier, doivent être mouillés de bout en bout
- produit désinfectant pour les mains, à utiliser avec précaution
- avant emploi, lire systématiquement l'étiquette et les informations sur le produit

Référencement

- Liste VAH, liste d'expertises ÖGHMP, liste des virucides de l'IHO

L+R handdisinfect blue

Contenu d'un paquet	Réf.	Pharmacode	CD
100 ml	34 696	6942281	1/40 flacons
500 ml	34 697	6942298	1/20 flacons
1000 ml	34 698	6942306	1/10 flacons

L+R handdisinfect green

Désinfectant pour les mains à l'éthanol



Champs d'application

- pour la désinfection hygiénique et chirurgicale des mains

Propriétés

- désinfection hygiénique des mains selon VAH/EN 1500 ; 30 s
- désinfection chirurgicale des mains selon VAH/EN 12791 ; 90 s
- bactéricide selon VAH/ EN 13727 ; 30 s
- levuricide selon VAH/ EN 13624 ; 30 s
- fongicide selon VAH/ EN 13624 ; 30 s
- tuberculocide selon EN 14348 ; 30 s
- mycobactéricide selon EN 14348 ; 30 s
- action virucide limitée selon DVV/RKI, virucide contre les virus enveloppés selon EN 14476 ; 30 s
- virucide selon EN 14476 ; 30 s
- sans principes actifs rémanents

Composition du produit

composants actifs dans 100 g de solution :

- 85 g éthanol

Remarques

- appliqué non dilué par frottement sur les mains sèches
- ne pas sécher les mains pendant le temps d'application indiqué
- les pouces et le bout des doigts, en particulier, doivent être mouillés de bout en bout
- produit désinfectant pour les mains, à utiliser avec précaution
- avant emploi, lire systématiquement l'étiquette et les informations sur le produit

Référencement

- Liste VAH, liste d'expertises ÖGHMP, liste des virucides de l'IHO

L+R handdisinfect green

Contenu d'un paquet	Réf.	Pharmacode	CD
100 ml	34 699	6942341	1/40 flacons
500 ml	34 700	6942358	1/20 flacons
1000 ml	34 701	6942364	1/10 flacons

L+R handdisinfect gel

Gel à l'éthanol pour la désinfection des mains



Champs d'application

- pour la désinfection hygiénique et chirurgicale des mains

Propriétés

- désinfection hygiénique des mains selon VAH/EN 1500 ; 30 s
- désinfection chirurgicale des mains selon VAH/EN 12791 ; 90 s
- bactéricide selon VAH/ EN 13727 ; 30 s
- levuricide selon VAH/ EN 13624 ; 30 s
- tuberculocide selon EN 14348 ; 30 s
- mycobactéricide selon EN 14348 ; 30 s
- action virucide limitée selon DVV/RKI, virucide contre les virus enveloppés selon EN 14476 ; 30 s
- virucide selon EN 14476 ; 30 s
- sans principes actifs rémanents

Composition du produit

composants actifs dans 100 g de solution :

- 85 g éthanol

Remarques

- appliqué non dilué par frottement sur les mains sèches
- ne pas sécher les mains pendant le temps d'application indiqué
- les pouces et le bout des doigts, en particulier, doivent être mouillés de bout en bout
- produit désinfectant pour les mains, à utiliser avec précaution
- avant emploi, lire systématiquement l'étiquette et les informations sur le produit

Référencement

- Liste VAH, liste d'expertises ÖGHMP, liste des virucides de l'IHO

L+R handdisinfect gel

Contenu d'un paquet	Réf.	Pharmacode	CD
100 ml	34 702	6942312	1/40 flacons
500 ml	34 703	6942329	1/20 flacons
1000 ml	34 704	6942335	1/10 flacons

L+R surfacedisinfect alcohol wipes

Lingettes imprégnées d'alcool



Champs d'application

- pour la désinfection des surfaces et des dispositifs médicaux
- pour la désinfection des surfaces résistant à l'alcool (selon l'ordonnance sur les produits biocides), en particulier des surfaces présentant un risque de transmission selon le RKI et des dispositifs médicaux au sens de la loi sur les dispositifs médicaux (MPG)
- pour la désinfection rapide des surfaces et des dispositifs médicaux non invasifs

Propriétés

- bactéricide selon DGHM/VAH, EN 13727, EN 16615; 1 Min.*
- levuricide selon DGHM/VAH, EN 13624, EN 16615; 1 Min.*
- tuberculocide selon EN 14348 ; 1 min
- mycobactéricide selon EN 14348 ; 1 min
- action virucide limitée selon DVV/RKI et EN 14476 ; 30 sec.
- action virucide limitée PLUS, y compris norovirus et adénovirus conformément à EN 14476 ; 30 s
- efficace contre les rotavirus conformément à EN 14476 ; 30 s
- potée/surfaces désinfectables : env. 0,5 m²/lingette
- testé en conditions pratiques conformément à EN 16615 : même les premières lingettes agissent en une minute
- séchage sans résidu

Composition du produit

composants actifs dans 100 g de solution :

- 25 g éthanol
- 24 g propan-1-ol

Remarques

- essuyer soigneusement les surfaces, vérifier qu'elles sont mouillées de bout en bout et laisser agir
- après utilisation, éliminer le tissu avec les déchets
- ne convient pas aux surfaces sensibles à l'alcool
- pour prévenir le dessèchement des lingettes, refermer l'emballage des lingettes après utilisation
- produit désinfectant de surface, à utiliser avec précaution
- avant emploi, lire systématiquement l'étiquette et les informations sur le produit

Référencement

- Liste VAH, liste d'expertises ÖGHMP, liste des virucides de l'IHO

* référencé dans la colonne 5 minutes de la liste VAH du segment « systèmes de lingettes prêts à l'emploi »

L+R surfacedisinfect alcohol wipes

Contenu d'un paquet	Réf.	Pharmacode	CD
1 Flowpack de 60 lingettes de 20 x 18 cm	34 770	6942571	1/12 Flowpacks

L+R surfacedisinfekt alcohol maxi wipes

Maxi lingettes imprégnées d'alcool



Champs d'application

- pour la désinfection des surfaces et des dispositifs médicaux
- pour la désinfection des surfaces résistant à l'alcool (selon l'ordonnance sur les produits biocides), en particulier des surfaces présentant un risque de transmission selon le RKI et des dispositifs médicaux au sens de la loi sur les dispositifs médicaux (MPG)
- pour la désinfection rapide des surfaces et des dispositifs médicaux non invasifs

Propriétés

- bactéricide selon DGHM/VAH, EN 13727, EN 16615; 1 Min.*
- levuricide selon DGHM/VAH, EN 13624, EN 16615; 1 Min.*
- tuberculocide selon EN 14348 ; 1 min
- mycobactéricide selon EN 14348 ; 1 min
- action virucide limitée selon DVV/RKI et EN 14476 ; 30 sec.
- action virucide limitée PLUS, y compris norovirus et adénovirus conformément à EN 14476 ; 30 s
- efficace contre les rotavirus conformément à EN 14476 ; 30 s
- potée/surfaces désinfectables : env. 1 m²/lingette
- testé en conditions pratiques conformément à EN 16615 : même les premières lingettes agissent en une minute
- séchage sans résidu
- utilisation particulièrement sûre grâce au maxi-pack pré-rempli et prêt à l'emploi

Composition du produit

composants actifs dans 100 g de solution :

- 25 g éthanol
- 24 g propan-1-ol

Remarques

- essuyer soigneusement les surfaces, vérifier qu'elles sont mouillées de bout en bout et laisser agir
- après utilisation, éliminer le tissu avec les déchets
- ne convient pas aux surfaces sensibles à l'alcool
- pour prévenir le dessèchement des lingettes, refermer l'emballage des lingettes après utilisation
- produit désinfectant de surface, à utiliser avec précaution
- avant emploi, lire systématiquement l'étiquette et les informations sur le produit

Référencement

- Liste VAH, liste d'expertises ÖGHMP, liste des virucides de l'IHO

* référencé dans la colonne 5 minutes de la liste VAH du segment « systèmes de lingettes prêts à l'emploi »

L+R surfacedisinfekt alcohol maxi wipes

Contenu d'un paquet	Réf.	Pharmacode	CD
1 distributeur de 110 lingettes de 38 x 20 cm	34 771	6942565	4 distributeurs de lingettes

L+R surfacedisinfekt alcohol tissues

Lingettes imprégnées d'alcool



Champs d'application

- pour la désinfection des surfaces et des dispositifs médicaux
- pour la désinfection des surfaces résistant à l'alcool (selon l'ordonnance sur les produits biocides), en particulier des surfaces présentant un risque de transmission selon le RKI et des dispositifs médicaux au sens de la loi sur les dispositifs médicaux (MPG)
- pour la désinfection rapide des surfaces et des dispositifs médicaux non invasifs

Propriétés

- bactéricide selon DGHM/VAH, EN 13727, EN 16615; 1 Min.*
- levuricide selon DGHM/VAH, EN 13624, EN 16615; 1 Min.*
- tuberculocide selon EN 14348 ; 1 min
- mycobactéricide selon EN 14348 ; 1 min
- action virucide limitée selon DVV/RKI et EN 14476 ; 30 sec.
- action virucide limitée PLUS, y compris norovirus et adénovirus conformément à EN 14476 ; 30 s
- efficace contre les rotavirus conformément à EN 14476 ; 30 s
- potée/surfaces désinfectables : env. 0,2 m²/lingette
- testé en conditions pratiques conformément à EN 16615 : même les premières lingettes agissent en une minute

Composition du produit

composants actifs dans 100 g de solution :

- 25 g éthanol
- 24 g propan-1-ol

Remarques

- essuyer soigneusement les surfaces, vérifier qu'elles sont mouillées de bout en bout et laisser agir
- après utilisation, éliminer le tissu avec les déchets
- ne convient pas aux surfaces sensibles à l'alcool
- pour prévenir le dessèchement des lingettes, refermer l'emballage des lingettes après utilisation
- produit désinfectant de surface, à utiliser avec précaution
- avant emploi, lire systématiquement l'étiquette et les informations sur le produit

Référencement

- Liste VAH, liste d'expertises ÖGHMP, liste des virucides de l'IHO

* référencé dans la colonne 5 minutes de la liste VAH du segment « systèmes de lingettes prêts à l'emploi »

L+R surfacedisinfekt alcohol tissues

Contenu d'un paquet	Réf.	Pharmacode	CD
1 boîte de 100 lingettes de 22,5 x 13,8 cm	34 772	6942559	1/12 boîtes

L+R surfacedisinfekt alcohol

Solution prête à l'emploi à l'alcool



Champs d'application

- pour la désinfection des surfaces et des dispositifs médicaux
- pour la désinfection des surfaces résistant à l'alcool (selon l'ordonnance sur les produits biocides), en particulier des surfaces présentant un risque de transmission selon le RKI et des dispositifs médicaux au sens de la loi sur les dispositifs médicaux (MPG)
- pour la désinfection rapide des surfaces et des dispositifs médicaux non invasifs

Propriétés

- bactéricide selon DGHM/VAH, EN 13727, EN 16615; 1 Min.*
- levuricide selon DGHM/VAH, EN 13624, EN 16615; 1 Min.*
- tuberculocide selon EN 14348 ; 1 min
- mycobactéricide selon EN 14348 ; 1 min
- action virucide limitée selon DVV/RKI et EN 14476 ; 30 sec.
- action virucide limitée PLUS, y compris norovirus et adénovirus conformément à EN 14476 ; 30 s
- efficace contre les rotavirus conformément à EN 14476 ; 30 s
- formulation sans aldéhyde, sans colorant et sans parfum
- sans résidu

Composition du produit

composants actifs dans 100 g de solution :

- 25 g éthanol
- 24 g propan-1-ol

Remarques

- appliquer non dilué sur la surface et frotter soigneusement à l'aide d'un tissu
- veiller à un recouvrement total et laisser agir
- ne convient pas aux surfaces sensibles à l'alcool
- ne pas appliquer plus de 50 ml de solution prête à l'emploi par m² de surface à traiter ou 100 ml par m² de superficie de la pièce
- en présence d'appareils électriques, il convient de prévenir tout risque d'explosion ou de vérifier que ces appareils sont hors tension
- produit désinfectant de surface, à utiliser avec précaution
- avant emploi, lire systématiquement l'étiquette et les informations sur le produit

Référencement

- Liste VAH, liste d'expertises ÖGHMP, liste des virucides de l'IHO

* référencé dans la colonne 5 minutes de la liste VAH

L+R surfacedisinfekt alcohol

Contenu d'un paquet	Réf.	Pharmacode	CD
1000 ml	34 773	6942542	1/10 flacons

L+R surfacedisinfekt universal wipes

Lingettes sans alcool



Champs d'application

- pour la désinfection des surfaces et des dispositifs médicaux
- pour la désinfection des surfaces sensibles à l'alcool (selon l'ordonnance sur les produits biocides), en particulier des surfaces présentant un risque de transmission selon le RKI et des dispositifs médicaux au sens de la loi sur les dispositifs médicaux (MPG)
- pour la désinfection rapide des surfaces et des dispositifs médicaux non invasifs

Propriétés

- bactéricide selon DGHM/VAH, EN 13727, EN 16615; 1 Min.*
- levuricide selon DGHM/VAH, EN 13624, EN 16615; 1 Min.*
- action virucide limitée selon DVV/RKI et EN 14476 ; 30 sec.
- efficace contre les rotavirus conformément à EN 14476 ; 30 s
- efficace contre les polyomavirus SV 40 conformément à EN 14476 ; 1 min
- potée/surfaces désinfectables : env. 1 m²/lingette
- testé en conditions pratiques conformément à EN 16615 : même les premières lingettes agissent en une minute
- compatibilité particulière avec les matériaux
- recommandations du fabricant : désinfection de dispositifs médicaux Lohmann & Rauscher (Suprasorb® CNP P3), désinfection d'appareils ultrasons et de têtes ultrasons : Philips Healthcare

Composition du produit

composants actifs dans 100 g de solution :

- 0,4 g chlorure d'alkyl(C12-C16) diméthylbenzylammonium
- 0,4 g de chlorure de didécylméthylammonium

Remarques

- essuyer soigneusement les surfaces, vérifier qu'elles sont mouillées de bout en bout et laisser agir
- le port de gants est recommandé
- après utilisation, éliminer le tissu avec les déchets
- pour prévenir le dessèchement des lingettes, refermer l'emballage des lingettes après utilisation
- produit désinfectant de surface, à utiliser avec précaution
- avant emploi, lire systématiquement l'étiquette et les informations sur le produit

Référencement

- Liste VAH, liste d'expertises ÖGHMP, liste des virucides de l'IHO

* référencé dans la colonne 5 minutes de la liste VAH

L+R surfacedisinfekt universal wipes

Contenu d'un paquet	Réf.	Pharmacode	CD
1 Flowpack de 60 lingettes de 20 x 18 cm	34 570	6942602	1/12 Flowpacks

L+R surfacedisinfekt universal maxi wipes

Maxi lingettes sans alcool



Champs d'application

- pour la désinfection des surfaces et des dispositifs médicaux
- pour la désinfection des surfaces sensibles à l'alcool (selon l'ordonnance sur les produits biocides), en particulier des surfaces présentant un risque de transmission selon le RKI et des dispositifs médicaux au sens de la loi sur les dispositifs médicaux (MPG)
- pour la désinfection rapide des surfaces et des dispositifs médicaux non invasifs

Propriétés

- bactéricide selon DGHM/VAH, EN 13727, EN 16615; 1 Min.*
- levuricide selon DGHM/VAH, EN 13624, EN 16615; 1 Min.*
- action virucide limitée selon DVV/RKI et EN 14476 ; 30 sec.
- efficace contre les rotavirus conformément à EN 14476 ; 30 s
- efficace contre les polyomavirus SV 40 conformément à EN 14476 ; 1 min
- potée/surfaces désinfectables : env. 2 m²/lingette
- testé en conditions pratiques conformément à EN 16615 : même les premières lingettes agissent en une minute
- utilisation particulièrement sûre grâce au maxi-pack pré-rempli et prêt à l'emploi
- compatibilité particulière avec les matériaux

- recommandations du fabricant : désinfection de dispositifs médicaux Lohmann & Rauscher (Suprasorb® CNP P3), désinfection d'appareils ultrasons et de têtes ultrasons : Philips Healthcare

Composition du produit

composants actifs dans 100 g de solution :

- 0,4 g chlorure d'alkyl(C12-C16) diméthylbenzylammonium
- 0,4 g de chlorure de didécylméthylammonium

Remarques

- essuyer soigneusement les surfaces, vérifier qu'elles sont mouillées de bout en bout et laisser agir
- le port de gants est recommandé
- après utilisation, éliminer le tissu avec les déchets
- pour prévenir le dessèchement des lingettes, refermer l'emballage des lingettes après utilisation
- produit désinfectant de surface, à utiliser avec précaution
- avant emploi, lire systématiquement l'étiquette et les informations sur le produit

Référencement

- Liste VAH, liste d'expertises ÖGHMP, liste des virucides de l'IHO

* référencé dans la colonne 5 minutes de la liste VAH

L+R surfacedisinfekt universal maxi wipes

Contenu d'un paquet	Réf.	Pharmacode	CD
1 distributeur de 110 lingettes de 38 x 20 cm	34 571	6942594	4 distributeurs de lingettes

L+R surfacedisinfekt universal tissues

Lingettes sans alcool



Champs d'application

- pour la désinfection des surfaces et des dispositifs médicaux
- pour la désinfection des surfaces sensibles à l'alcool (selon l'ordonnance sur les produits biocides), en particulier des surfaces présentant un risque de transmission selon le RKI et des dispositifs médicaux au sens de la loi sur les dispositifs médicaux (MPG)
- pour la désinfection rapide des surfaces et des dispositifs médicaux non invasifs

Propriétés

- bactéricide selon DGHM/VAH, EN 13727, EN 16615; 1 Min.*
- levuricide selon DGHM/VAH, EN 13624, EN 16615; 1 Min.*
- action virucide limitée selon DVV/RKI et EN 14476 ; 30 sec.
- efficace contre les rotavirus conformément à EN 14476 ; 30 s
- efficace contre les polyomavirus SV 40 conformément à EN 14476 ; 1 min
- potée/surfaces désinfectables : env. 0,2 m²/lingette
- testé en conditions pratiques conformément à EN 16615 : même les premières lingettes agissent en une minute
- compatibilité particulière avec les matériaux
- recommandations du fabricant : désinfection de dispositifs médicaux Lohmann & Rauscher (Suprasorb® CNP P3), désinfection d'appareils ultrasons et de têtes ultrasons : Philips Healthcare

Composition du produit

composants actifs dans 100 g de solution :

- 0,4 g chlorure d'alkyl(C12-C16) diméthylbenzylammonium
- 0,4 g de chlorure de didécylméthylammonium

Remarques

- essayer soigneusement les surfaces, vérifier qu'elles sont mouillées de bout en bout et laisser agir
- le port de gants est recommandé
- après utilisation, éliminer le tissu avec les déchets
- pour prévenir le dessèchement des lingettes, refermer l'emballage des lingettes après utilisation
- produit désinfectant de surface, à utiliser avec précaution
- avant emploi, lire systématiquement l'étiquette et les informations sur le produit

Référencement

- Liste VAH, liste d'expertises ÖGHMP, liste des virucides de l'IHO

* référencé dans la colonne 5 minutes de la liste VAH

L+R surfacedisinfekt universal tissues

Contenu d'un paquet	Réf.	Pharmacode	CD
1 boîte de 100 lingettes de 22,5 x 13,8 cm	34 572	6942588	1/12 boîtes

L+R handwash soft

Lotion nettoyante



Champs d'application

- lotion nettoyante pour un lavage doux des mains

Propriétés

- PH-neutre
- sans colorant et sans parfum
- non alcalin et sans savon
- très doux pour la peau
- testé dermatologiquement
- nettoyage doux de la peau abimée

Composition du produit

- Aqua, Sodium Laureth Sulfate, Sodium Chloride, Coco-Glucoside, Glyceryl Oleate, Sodium Benzoate, Citric Acid, Sodium Salicylate, Polyquaternium-7

L+R handwash soft

Contenu d'un paquet (ml)	Réf.	Pharmacode	GD
500	140 451	7031162	1/20 flacons
1 000	140 452	7031179	1/10 flacons

L+R dispenser

Pour L+R handdisinfect



Champs d'application

- distributeur pour l'application de désinfectant pour les mains, de lotions nettoyantes et de soin

Propriétés

- disponible en trois versions différentes pour tous les flacons de 500 ml et 1 000 ml disponibles sur le marché : levier court, levier long et Touchless
- disponible également en vert (green), bleu (blue) et lilas (gel) pour favoriser l'observance et permettre une meilleure distinction
- distributeur robuste en aluminium, simple à monter
- course de dosage réglable d'env. 0,75 ml à env. 1,5 ml
- extraction simple et remplacement rapide de flacon possible
- gamme complète d'accessoires pour un montage flexible même dans des emplacements difficiles

Accessoires produits désinfectants

Contenu d'un paquet	Réf.	Pharmacode	CD
L+R dispenser 500ml			
levier court	140 400	7239141	1
levier long	140 401	7239158	1
Touchless	140 402	7239164	1
green levier court	140 403	7239170	1
green Touchless	140 405	7239187	1
blue levier court	140 406	7239193	1
blue Touchless	140 408	7239201	1
L+R dispenser 1000ml			
levier court	140 412	7239230	1
levier long	140 413	7239247	1
Touchless	140 414	7239253	1
green levier court	140 415	7239276	1
green Touchless	140 417	7239282	1
blue levier court	140 418	7239299	1
blue Touchless	140 420	7239307	1

Accessoire L+R disinfect



Accessoire L+R disinfect

Contenu d'un paquet	Réf.	Pharmacode	CD
Support pour bac L+R dispenser			
500 ml	140 424	7239342	1
1000 ml	140 425	7239359	1
Touchless	140 426	7239365	1
Pompe en acier inoxydable L+R dispenser			
500 ml	140 427	7239394	1
1000 ml	140 428	7239402	1
Pompe à usage unique L+R dispenser			
500 ml	140 449	7239371	1
1000 ml	140 450	7239388	1
Fixation cadre tubulaire L+R dispenser			
500 ml	140 429	7239419	1
1000 ml	140 430	7239425	1
Paroi arrière rail Dräger L+R dispenser			
500 ml	140 431	7239431	1
1000 ml	140 432	7239448	1
Équerre L+R dispenser			
500 ml	140 433	7239454	1
1000 ml	140 434	7239460	1
Équerre cadre tubulaire L+R dispenser			
500 ml	140 435	7239477	1
1000 ml	140 436	7239483	1
Équerre rail Dräger L+R dispenser			
500 ml	140 437	7239508	1
1000 ml	140 438	7239514	1
Support de table L+R dispenser			
500 ml	140 439	7239520	1
1000 ml	140 441	7239537	1
Colonne de désinfection			
Pour tous les dispensers	152 297	7795725	1
Pompe de dosage L+R handdisinfect			
500 ml	140 440	7237136	1
1000 ml	140 442	7237142	1
Fixation L+R surfacedisinfect wipes			
Support mural	140 443	7239543	1
Fixation multiple	140 444	7239566	1
Fixation L+R surfacedisinfect tissues			
Support mural	140 445	7239572	1
Tête de vaporisation L+R surfacedisinfect			
1000 ml	140 447	7237159	1

Mesures clés de la prévention des ISO

Préopératoire, intraopératoire et postopératoire.

PHASE 1 Préopératoire

1



Préparation du patient

- Recommandation : procéder à un nettoyage intégral du corps le soir précédant l'intervention ou le jour de l'intervention.⁵
- S'il est nécessaire d'éliminer des poils, utiliser une tondeuse plutôt qu'un rasoir.⁵
- Selon l'indication, réaliser un dépistage du *S. aureus* et une décolonisation le cas échéant (mupirocine, voie nasale)⁵

Désinfection

- Respecter les réglementations en matière d'hygiène applicables dans votre service pour
 - la désinfection des surfaces,
 - la désinfection des mains,
 - le lavage des mains.



Désinfection de la peau du patient

- Procéder à une antiseptie complète de la peau au niveau de la zone d'intervention à l'aide d'un antiseptique cutané à base d'alcool.⁵

Porter deux paires de gants (double gantage)

- Recommandation : porter deux paires de gants lors d'interventions au cours desquelles il existe un grand risque de détérioration des gants.⁵

Environnement

- Veiller à utiliser des champs opératoires stériles après l'antiseptie du champ opératoire.⁵



3

Instruments stériles

- Les instruments devant entrer en contact avec la plaie ou les couches tissulaires plus profondes doivent être stériles.⁵
- Le revêtement antiseptique des sutures devrait réduire la formation de biofilm le long des sutures.⁵



Tenues de bloc et gants chirurgicaux

- Les gants médicaux à usage unique sont avant tout conçus pour rompre les chaînes de contamination.¹³
- Enfiler des casques chirurgicales, charlottes et chaussures de bloc avant d'entrer dans le service de chirurgie. Enfiler également un masque avant d'entrer dans le bloc opératoire.⁵
- Changer de masque avant chaque intervention et lorsqu'il présente des signes visibles de contamination.⁵



Prophylaxie par antibiotiques

- N'utiliser des antibiotiques que s'ils sont recommandés.³

2

PHASE 2 Intraopératoire



Désinfection chirurgicale des mains

- Réalisée par tous au bloc opératoire pour éliminer la flore cutanée transitoire et pour réduire au maximum la flore permanente.⁵

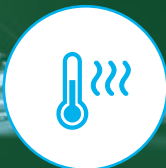

Normothermie

- Maintenir le patient à une température corporelle normale, utiliser un mode de chauffage actif si nécessaire sauf si l'hypothermie est requise pour des raisons cliniques.^{3, 5}



Tenue de bloc

- Enfiler des casques chirurgicales stériles.⁵
- Recommandation : porter des lunettes/ une protection du visage en cas de risque d'éclaboussement de fluides corporels ou de fluides d'irrigation.⁵



Pansement

- Réaliser le premier changement de pansement après 48 h sauf en cas de signe de complication nécessitant un changement prématuré du pansement.⁵



Traitement par pression négative (TPN)

- Le TPN peut être utilisé en prophylaxie pour les plaies à haut risque avec des incisions fermées primaires et pour la prévention des ISO.³

PHASE 3 Postopératoire



People.Health.Care.